

1 КЛАСС
ЭФФЕКТИВНОСТИ
(ополаскивание/легкие загрязнения)



www.storeplant.com
forsunkamarket@gmail.com
apanasenko@storeplant.com

Серия «SB». Статическая моющая головка

Применение:

Головка серии SB простое и надежное решение для ополаскивания и очистки емкостей от легких загрязнений. Чаще всего используется в случаях, когда нет возможности регулярно обслуживать головку и условия эксплуатации могут резко меняться. Например, когда на одну и ту же головку подается вода, моющие жидкости и пар температурой свыше 100 °С.

Особенности конструкции:

Головка представляет собой сферу в верхней части которой приваренна муфта с внутренней резьбой/приварным/шплинтовым соединением. По поверхности сферы равномерно распределены отверстия через которые жидкость подается на стенки омываемой емкости.

Преимущества:

Простая монолитная конструкция, работает при любом расположении, незасоряемая, не требует обслуживания.



Технические данные



Температура (°C)

30 60 90 120 150 180



Давление (бар)

1 2 3 4 5 6



Ø емкости (м)

1 2 3 4 5 6



Материал

нержавеющая сталь 316LSS или 304SS, hastelloy



Монтаж

возможна установка в любом положении



Особенности

простота конструкции, работа с насыщенным горячим паром

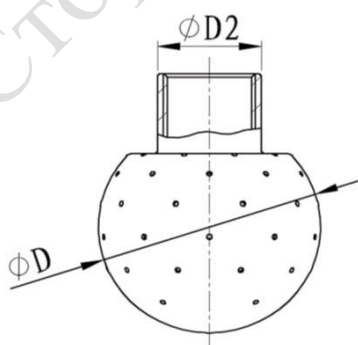

Угол распыла

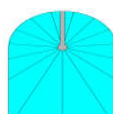

360°

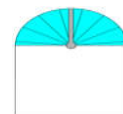

180° Вверх

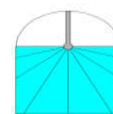

180° Вниз

Модель	Расход жидкости (л/мин)				Размеры (мм)			Тип присоединения, дюйм		
	1 бар	2 бар	3 бар	5 бар	D	D2	Min. ϕ горловины	FB-резьба	AR-сварка	SO-шплинт
SB25	25	35	48	82	25	12,7	27	1/8"	1/2"	1/2"
SB30	32	45	60	92	30	12,7	32	1/8"	1/2"	1/2"
SB40	45,5	65	90	128	40	19,05	42	1/4"	3/4"	3/4"
SB45	49	70	100	150	45	19,05	47	1/2"	3/4"	3/4"
SB50	70	100	132	210	50	25,4	52	1/2" или 3/4"	1"	1"
SB65	119	170	280	400	65	31,75	67	1"	1-1/4"	1-1/4"
SB75	161	230	380	520	75	38,1	77	1 1/2"	1-1/2"	1-1/2"

Данные о производительности:

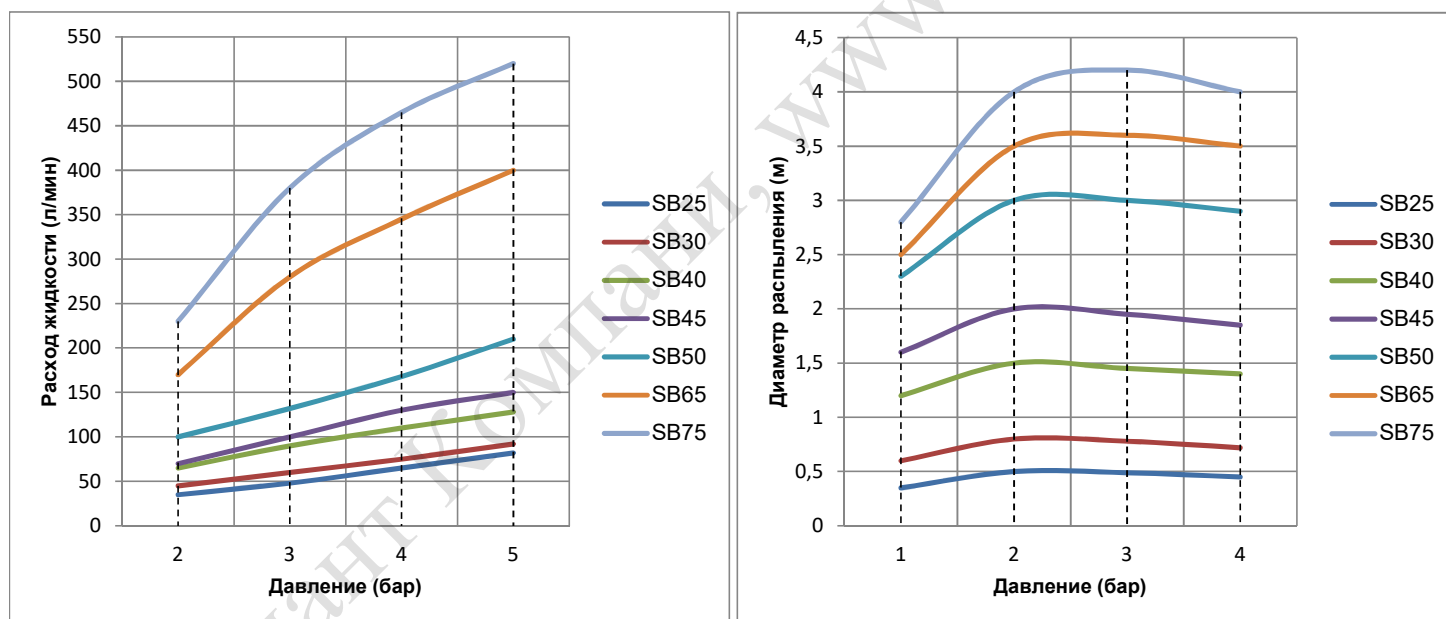

Информация для заказа: **SB25 - 360 - 316SS - 18FB**
 Модель - Угол - Материал - Монтаж

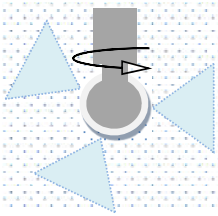

2 КЛАСС
ЭФФЕКТИВНОСТИ
(легкие/средние загрязнения)



www.storeplant.com
forsunkamarket@gmail.com
apanasenko@storeplant.com

Серия «Q». Щелевая моющая головка

Применение:

Ополаскивание и удаление легких и средних загрязнений в емкостях диаметром от 0,5 до 4 метров. Для обычной и многоступенчатой СИП мойки в пищевой, фармацевтической, химической и др. сферах промышленности.

Особенности конструкции:

- Двойной подшипник обеспечивает плавное и легкое вращение без люфта, что исключает биение головки и значительно продлевает срок службы.
- Не требует смазочных материалов, в роли смазки выступает моющая жидкость.
- Доступны углы мойки 180, 270 или 360 градусов.
- Рабочее давление от 1 бар. Головка работает в любом положении.
- Вращение подвижной части осуществляется потоком моющей жидкости.
- Компактный дизайн, широкий модельный ряд, несколько видов монтажа.



Технические данные

	Температура (°C)	30	60	90	120	150	180
	Давление (бар)	1	2	3	4	5	6
	Ø емкости (м)	1	2	3	4	5	6
	Материал	нержавеющая сталь 316LSS или 304SS, Hastelloy					
	Монтаж	возможна установка в любом положении					
	Особенности	двойной подшипник, самоочищающаяся, самосмазывающаяся					

!!!

Обратите внимание: мы не рекомендуем работать со сжатым воздухом. Более высокое давление обычно означает более высокий износ и меньшие капли. Это может отрицательно повлиять на результат мойки.

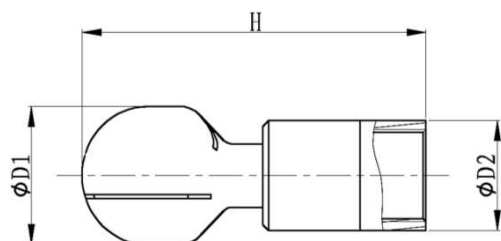

Угол распыла

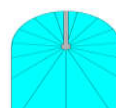

360°

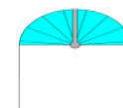

180° Вверх

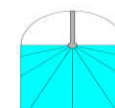

180° Вниз

Модель	Расход жидкости (л/мин)				Размеры (мм)			Тип присоединения, дюйм		
	1.5 бар	2 бар	3 бар	5 бар	D1	D2	H	FB-резьба	AR-сварка	SO-шплинт
Q10	5,6	6,5	10	16	10	9	38	M6	∅8mm	/
Q15	11	13	16,5	23	17,5	14,5	53,5	1/8"	1/2"	1/2"
Q20	22	25,5	32	44	25	21	73	3/8"	1/2"	3/4"
Q25	49	56,5	65	79	32	26	94	1/2"	1"	3/4"
Q32	69,5	80	92	118	40	32	113,5	3/4"	1-1/4"	1"
Q38	82,5	95	112	146	45	39	131	3/4" или 1"	1-1/4"	1-1/2"
Q50	104	120	140	180	64,5	59	154	1-1/2"	2"	1-1/2"

Данные о производительности:

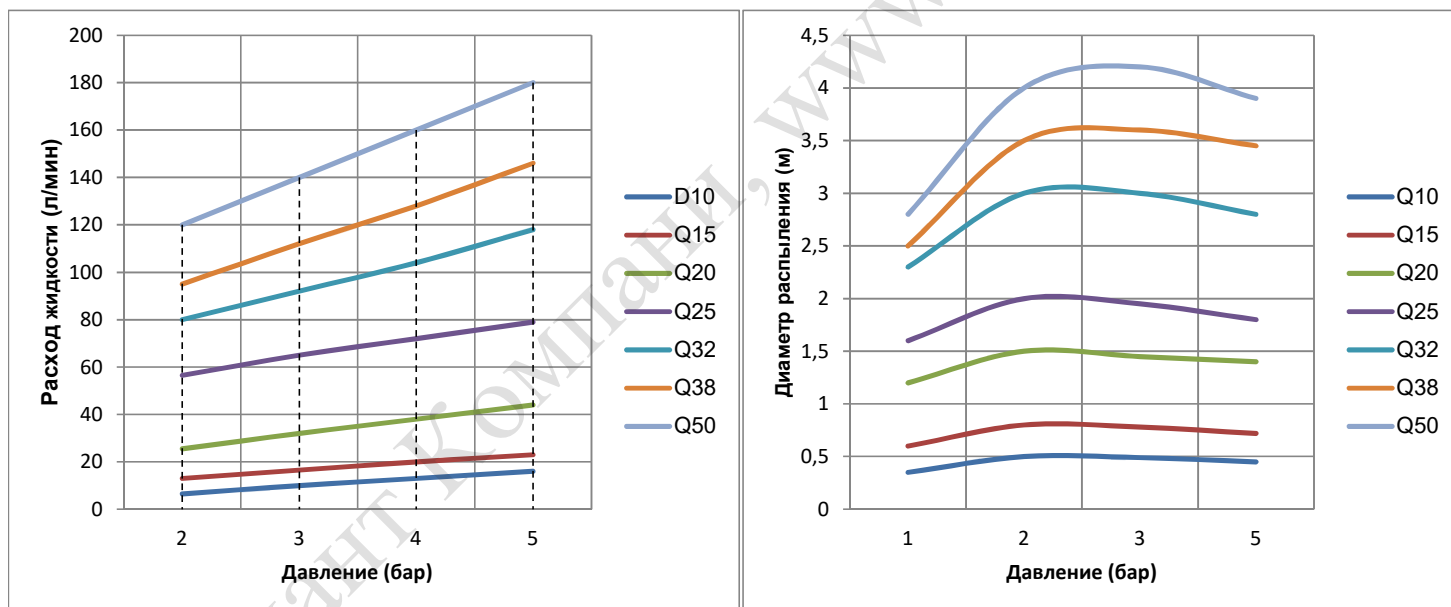

Информация для заказа: **Q15 - 360 - 316SS - 18FB**

Модель - Угол - Материал - Монтаж

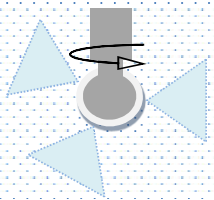

2 КЛАСС
ЭФФЕКТИВНОСТИ
(легкие/средние загрязнения)



www.storeplant.com
forsunkamarket@gmail.com
apanasenko@storeplant.com

Серия «Q19». Щелевая головка для бутылей

Применение:

Модель Q19 - специальное решение для мойки небольших бочонков и бутылей литражом 5 - 20 литров. Эффективно удаляет загрязнения со стенок емкости, а также с таких труднодоступных мест как "плечи" и горловина. Также данную головку можно использовать для очистки других емкостей диаметром не более 1 метра.

Особенности конструкции:

- Двойной подшипник обеспечивает плавное и легкое вращение без люфта, что исключает биение головки и значительно продлевает срок службы.
- Не требует смазочных материалов, в роли смазки выступает моющая жидкость.
- Угол мойки 360 градусов т.е. вся площадь бутылки включая верхние стенки.
- Рабочее давление от 1 бар. Головка работает в любом положении.
- Вращение подвижной части осуществляется потоком моющей жидкости.
- Компактный дизайн, широкий модельный ряд, несколько видов монтажа.



Технические данные

	Температура (°C)	30	60	90	120	150	180
	Давление (бар)	1	2	3	4	5	6
	Ø емкости (м)	1	2	3	4	5	6
	Материал	высоколегированная нержавеющая сталь 316L					
	Монтаж	возможна установка в любом положении					
	Особенности	двойной подшипник, самоочищающаяся, самосмазывающаяся					



Обратите внимание: мы не рекомендуем работать со сжатым воздухом. Более высокое давление обычно означает более высокий износ и меньшие капли. Это может отрицательно повлиять на результат мойки.

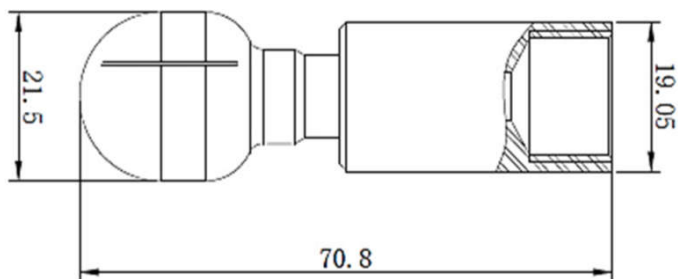

Модель	Расход жидкости (л/мин)				Размеры			Тип присоединения, дюйм		
	1.5 бар	2 бар	3 бар	5 бар	D1	D2	H	FB-резьба	AR-сварка	SO-шплинт
Q19	5,6	17	21	27	21,5	19,05	70,8	3/8" или M16x1	3/4"	/

Данные о производительности:

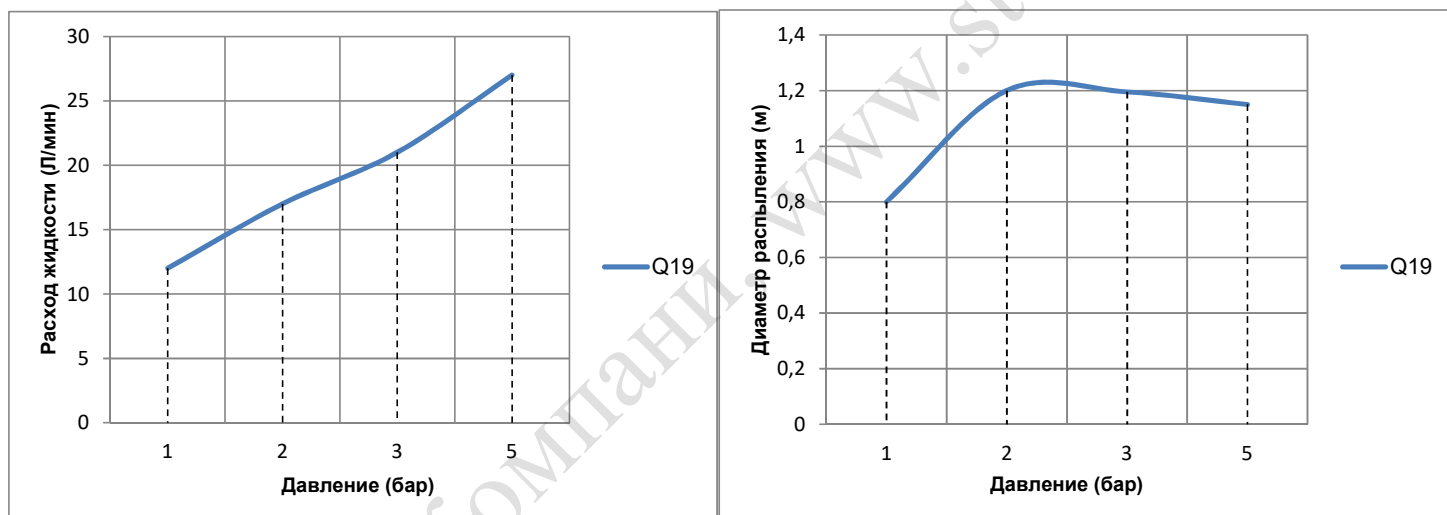

Информация для заказа: **Q19 - 360 - 316SS - 38FB**

Модель - Угол - Материал - Монтаж

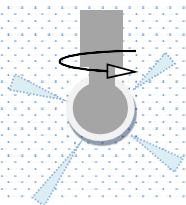

2 КЛАСС
ЭФФЕКТИВНОСТИ
(легкие/средние загрязнения)



www.storeplant.com
forsunkamarket@gmail.com
apanasenko@storeplant.com

Серия «UFO». Тefлоновая форсуночная головка

Применение:

Прежде всего для очистки емкостей на производстве с повышенными гигиеническими требованиями, например, в фармацевтике. А также в случаях когда мойка ведется крайне агрессивными кислотными или щелочными жидкостями. Рекомендуется для мойки стеклянных резервуаров и других хрупких емкостей.

Особенности конструкции:

- Идеально подходит для ополаскивания емкостей диаметром до 7,6 метров.
- Химически-, коррозионно-, износостойкий материал головки: PTFE.
- Не требует отдельных приводных механизмов для вращения подвижной части.
- Эффективная очистка и ополаскивание уже при низком давлении жидкости.
- Безопасно для мойки хрупких емкостей (в случаях случайного соударения).
- Доступны углы мойки 360 градусов, а также 180 градусов с направлением мойки вверх или вниз для очистки нестандартных емкостей.



Технические данные

	Температура (°C)	30	60	90	120	150	180
	Давление (бар)	1	2	3	4	5	6
	Ø емкости (м)	1	4	5	6	7	8
	Материал	PTFE (TEFLON)					
	Монтаж	возможна установка в любом положении					
	Особенности	самосмазывание, коррозионная стойкость, устойчивость к кислотам и щелочам					

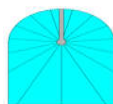
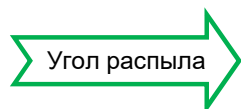
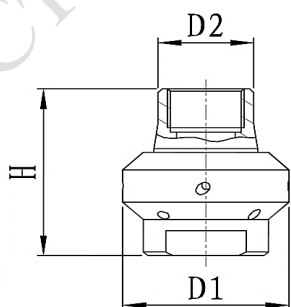

360°

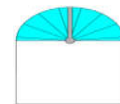

180° Вверх

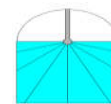

180° Вниз

Модель	Расход жидкости (л/мин)				Размеры (мм)				Присоединение, дюйм	
	1 бар	2 бар	3 бар	5 бар	D1	D2	H	Min. Ø горловины	FB-резьба	SO-шплнт
UFO10	20	35	55	71	38,5	21	47,3	40	3/8"	по согласованию
UFO15	40	70	100	129	49	28	60	50	1/2"	
UFO20	65	95	135	174	58	36	68	60	3/4"	
UFO25	120	160	210	300	70	41	76	72	1"	
UFO40	280	380	480	660	85	56	76,5	87	1-1/2"	
UFO50	410	500	650	900	124	67	111	126	2"	

Пожалуйста, проконсультируйтесь для получения подробной информации, если требуются другие способы подключения, например резьба NPT.

Данные о производительности:

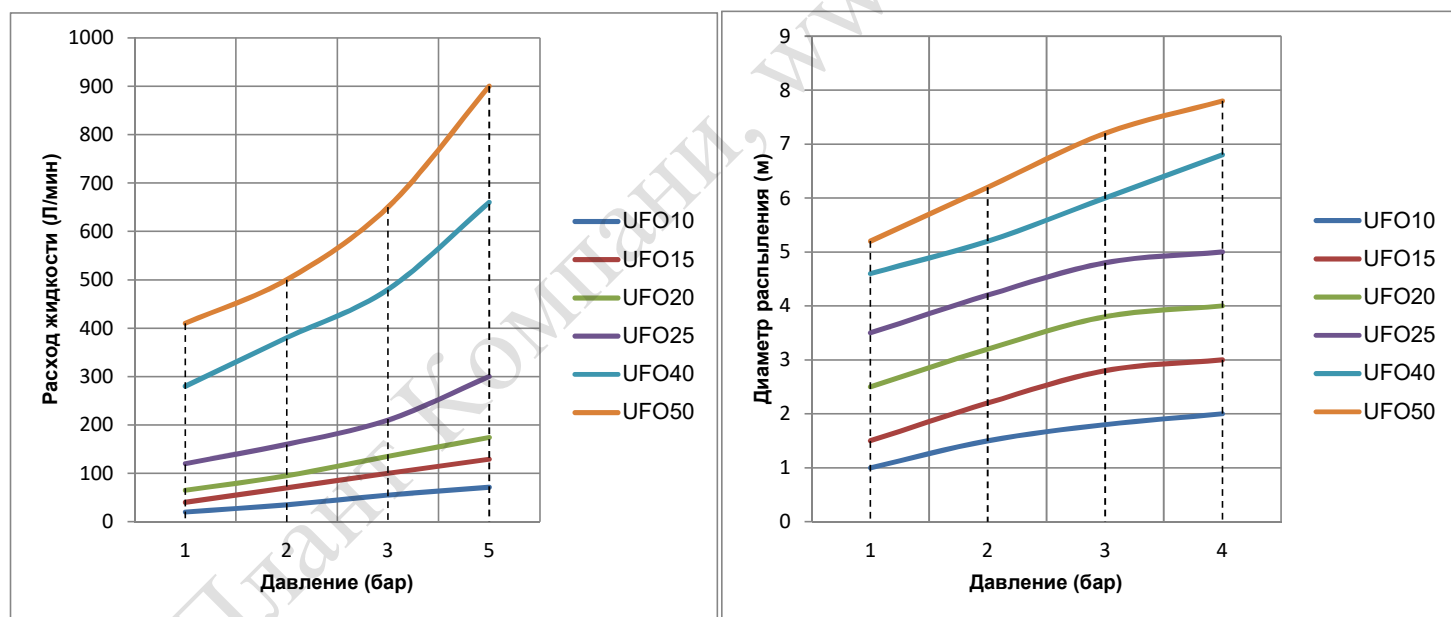

Информация для заказа: **UFO15 - 360 - TEF - 12FB**
 Модель - Угол - Материал - Монтаж

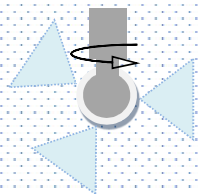

3 КЛАСС
ЭФФЕКТИВНОСТИ
(средние загрязнения)



www.storeplant.com
forsunkamarket@gmail.com
apanasenko@storeplant.com

Серия «LC». Щелевая ротационная головка (компактное исполнение)

Применение:

Активная мойка средних загрязнений в емкостях диаметром до 1,5 метра для обычной и многоступенчатой СИП мойки в пищевой, фармацевтической, химической и др. сферах промышленности.

Особенности конструкции:

- Компактные размеры для возможности очистки емкостей с узкой горловиной.
- Повышенная сила струи по сравнению с другими щелевыми головками.
- Материал изготовления: высоколегированная нержавеющая сталь 316L.
- Надежный и долговечный подшипник скольжения.
- Не требует отдельных приводных механизмов для вращения подвижной части.
- Смазка узлов головки производится исключительно моющей жидкостью.
- Доступны углы мойки 360 градусов, а также 180 градусов с направлением мойки вверх или вниз для очистки нестандартных емкостей.



Технические данные

	Температура (°C)	30	60	90	120	150	180
	Давление (бар)	1	2	3	4	5	6
	Ø емкости (м)	0,5	1	2	3	4	5
	Материал	высоколегированная нержавеющая сталь 316L					
	Монтаж	возможна установка в любом положении					
	Особенности	самосмазывание, самоочищающаяся, коррозионная стойкость					



Обратите внимание: мы не рекомендуем работать со сжатым воздухом. Более высокое давление обычно означает более высокий износ и меньшие капли. Это может отрицательно повлиять на результат мойки.

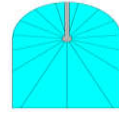
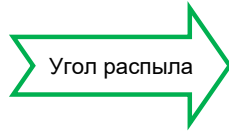
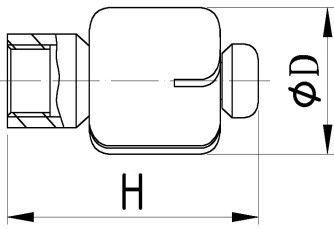

360°

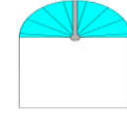

180° Вверх

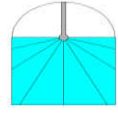

180° Вниз

Модель	Расход жидкости (л/мин)				Размеры (мм)			Присоединение, дюйм	
	1 бар	2 бар	3 бар	4 бар	D1	H	Min. φ горловины	FB-резьба	SO-шплинт
LC15	8,4	12	15	16	17	39	20	1/8"	1/2"
LC20	16	23	30	35	22	51	25	1/4"	3/4"
LC30	24,5	35	44	48	27	59	30	3/8"	3/4"

Пожалуйста, проконсультируйтесь для получения подробной информации, если требуются другие способы подключения, например резьба NPT

Данные о производительности:

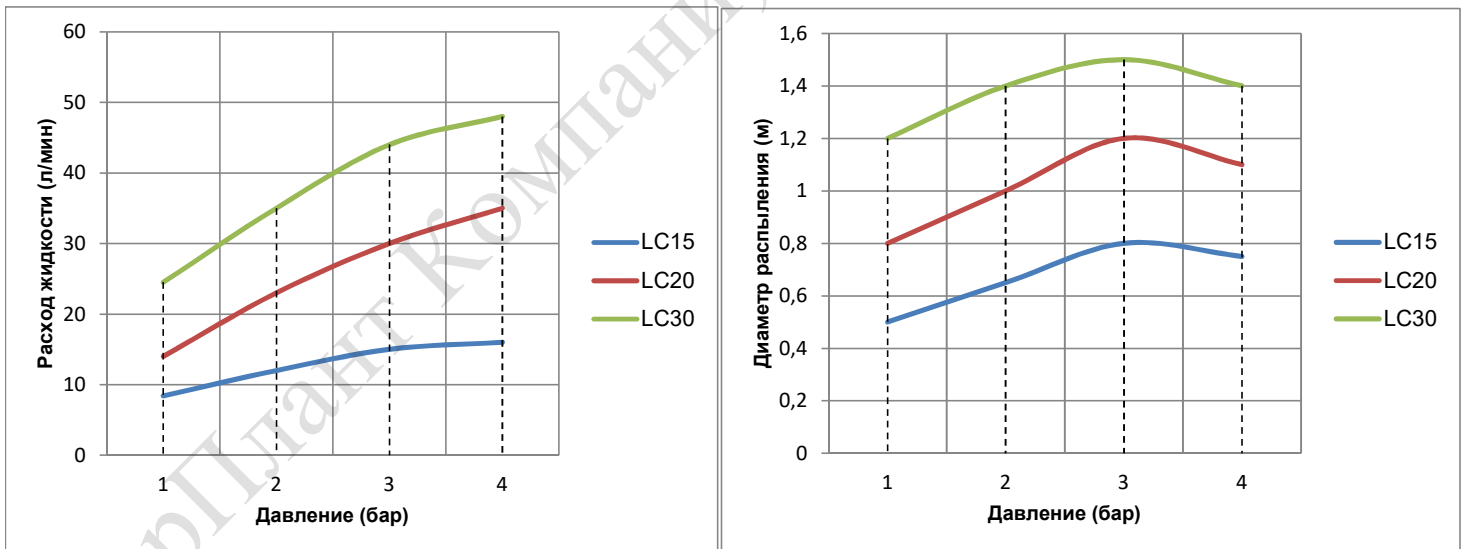

Информация для заказа: **LC15 - 360 - 316SS - 18FB**

Модель - Угол - Материал - Монтаж

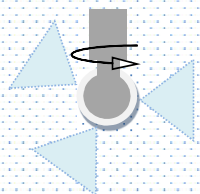

3 КЛАСС
ЭФФЕКТИВНОСТИ
(средние загрязнения)



www.storeplant.com
forsunkamarket@gmail.com
apanasenko@storeplant.com

Серия «LCP». Щелевая головка для мойки пеной

Применение:

Активная мойка средних загрязнений в емкостях диаметром до 2 метров.
Мойка линий розлива, особенно линий холодного асептического розлива.
В случаях, когда очистка осуществляется пеной.

Особенности конструкции:

- Может работать с моющей жидкостью, пеной, паром (для стерилизации).
- Высокая функциональная надежность при работе с разными жидкостями, а также с пеной и комбинированными вариантами сред (пар/пена/вода).
- Низкий расход воды и моющих средств.
- Оптимальная эффективность очистки за счет замедленного вращения.
- Компактный дизайн, не требует дополнительных приводных механизмов.
- Возможность использовать одновременно 2 головки на одной оси.



Технические данные

	Температура (°C)	20	40	60	80	100	120
	Давление (бар)	1	2	3	4	5	6
	Ø емкости (м)	0.5	1	1.5	2	2.5	3
	Материал	высоколегированная нержавеющая сталь 316L и PEEK					
	Монтаж	возможна установка в любом положении					
	Особенности	самоочистение, устойчивость к коррозии					



Обратите внимание: мы не рекомендуем работать со сжатым воздухом.
Более высокое давление обычно означает более высокий износ и меньшие капли.
Это может отрицательно повлиять на результат мойки.

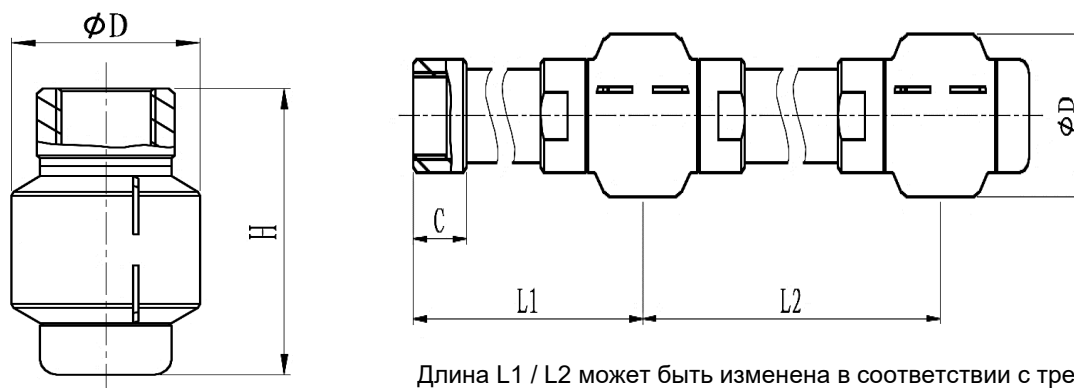

Длина L1 / L2 может быть изменена в соответствии с требованием заказчика и подключается последовательно.

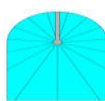
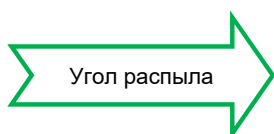

360°

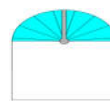

180° Вверх

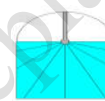

180° Вниз

Модель	Расход жидкости (л/мин)				Размер (мм)			Присоединение, дюйм		
	2 бар	3 бар	4 бар	5 бар	D	H	C	FB-резьба	AR-сварка	SO-шплнт
LCP15	15	18	21	23	31,5	55,5	16	3/8"	3/4"	3/4"
LCP30	28	34	40	44	50,8	88	20	3/4"	1"	1"
LCP40	35	43	49,5	55	72	122	25	1"	1 1/2"	1 1/2"

Пожалуйста, проконсультируйтесь для получения подробной информации, если требуются другие способы подключения, например резьба NPT.

Данные о производительности:

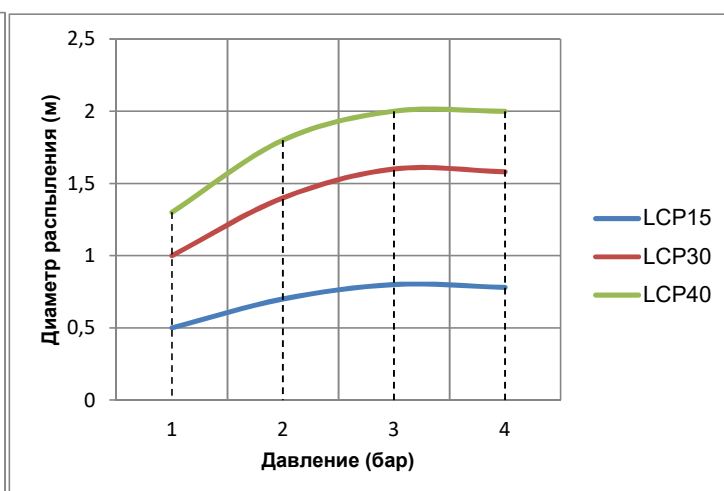
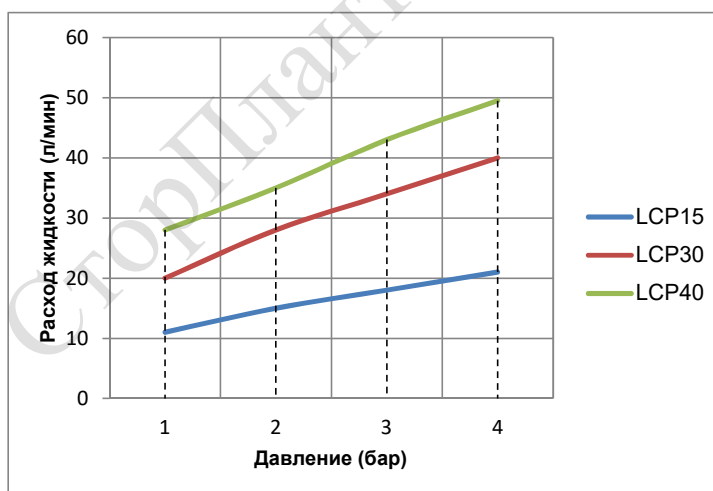

Информация для заказа: **LCP15 - 360 - 316SS - 38FB**

Модель - Угол - Материал - Монтаж

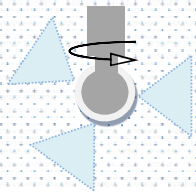

2 КЛАСС
ЭФФЕКТИВНОСТИ
(легкие/средние загрязнения)



www.storeplant.com
forsunkamarket@gmail.com
apanasenko@storeplant.com

Серия «FE». Полимерная щелевая головка

Применение:

Очистка и ополаскивание небольших емкостей диаметром до 1,5 метров с узкой горловиной для производства продуктов питания, напитков, мед. препаратов и др.

Особенности:

- Бюджетный вариант.
- Коррозионная и химическая стойкость.
- Одинаково хорошо работает при установке горизонтально и вертикально.
- Износостойкий подшипник скольжения.
- Небольшие габаритные размеры.
- Вращение подвижной части и смазка обеспечивается моющей жидкостью.
- Доступны углы мойки 360 градусов, а также 180 градусов с направлением мойки вверх или вниз для очистки нестандартных емкостей.

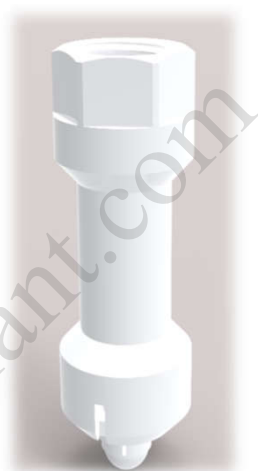

Технические данные

	Температура (°C)	30	60	90	120	150	180
	Давление (бар)	1	2	3	4	5	6
	Ø емкости (м)	1	2	3	4	5	6
	Материал	PVDF, другие материалы по запросу					
	Монтаж	возможна установка в любом положении					
	Особенности	самоочистление, устойчивость к коррозии					



Обратите внимание: мы не рекомендуем работать со сжатым воздухом. Более высокое давление обычно означает более высокий износ и меньшие капли. Это может отрицательно повлиять на результат мойки.

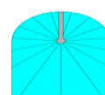
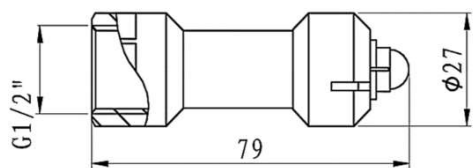

360°

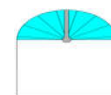

180° Вверх

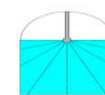

180° Вниз

Модель	Расход жидкости (л/мин)				Размеры (мм)			Присоединение, дюйм	
	1 бар	2 бар	3 бар	5 бар	D1	H	Min. Ø горловины	FB-резьба	SO-Шплинт
FE20	16	24	32	41	27	79	30	1/2"	-

Пожалуйста, проконсультируйтесь для получения подробной информации, если требуются другие способы подключения, например резьба NPT.

Данные о производительности:

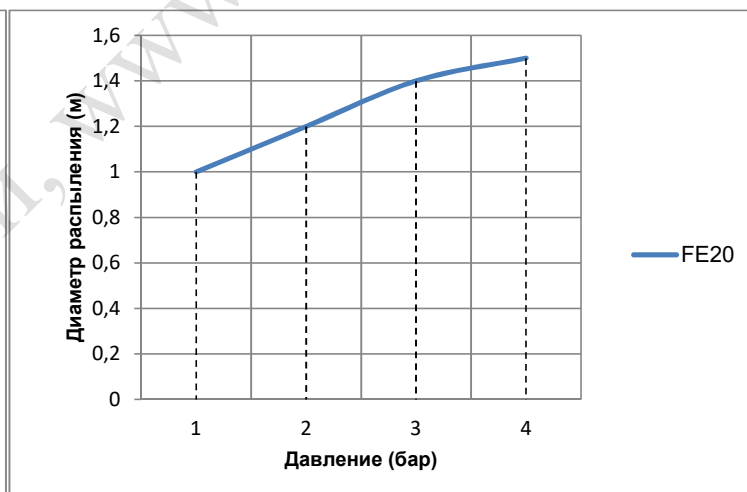
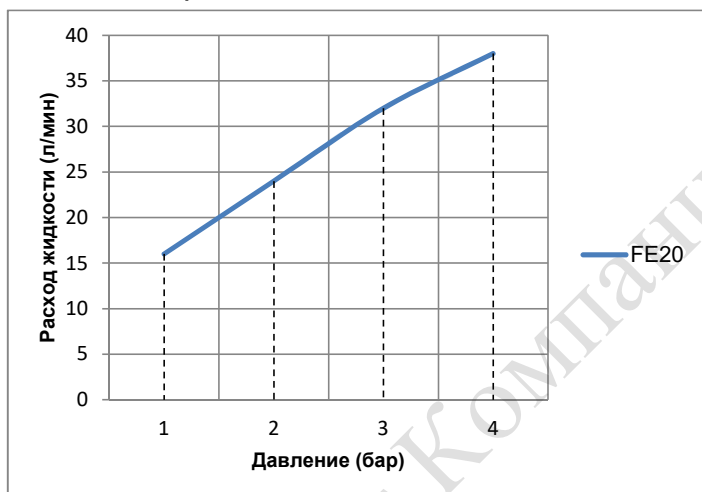

Информация для заказа: **FE20 - 360 - PVDF - 12FB**

Модель - Угол - Материал - Монтаж

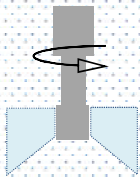

2 КЛАСС
ЭФФЕКТИВНОСТИ
(легкие/средние загрязнения)



www.storeplant.com
forsunkamarket@gmail.com
apanasenko@storeplant.com

Серия «HR». Выдвижная головка с гидроприводом

Применение:

В пищевой, химической, фармацевтической и др. сферах промышленности для очистки емкостей, трубопроводов, воздухопроводов, а также для мойки пенными растворами. Подходящее решение для очистки труднодоступных мест емкости, которые невозможно отмыть при помощи основной моющей головки. Может использоваться отдельно как основное моющее устройство или в тандеме с более мощной моющей головкой.

Особенности:

Головка имеет выдвижную вращающуюся часть, которая выдвигается из корпуса при давлении свыше 0,8 бар. В режиме простоя подвижная часть "прячется" обратно в корпус, становясь заподлицо стенке емкости.



Параметры:

Материал: нержавеющая сталь 316LSS
Угол распыления: 320°
Мах. диаметр мойки: 2,2 м
Мах. рабочая температура: 140°
Рабочее давление жидкости: 2-3 бар
Присоединительный размер: 1-1/2" tri-clamp (50,5 мм)
Давление срабатывания: 0,8 бар

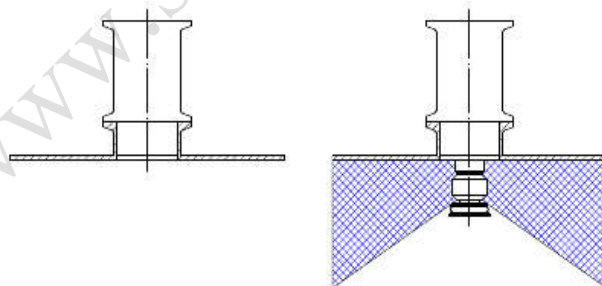

Технические данные

	Температура (°C)	30	60	90	150	200	250
	Давление (бар)	1	2	3	4	5	6
	Ø емкости (м)	0.5	1	1.5	2	2.5	3
	Материал	высоколегированная нержавеющая сталь 316L					
	Монтаж	возможна установка в любом положении					
	Особенности	особая конструкция сопла; большая сила удара; широкий охват					

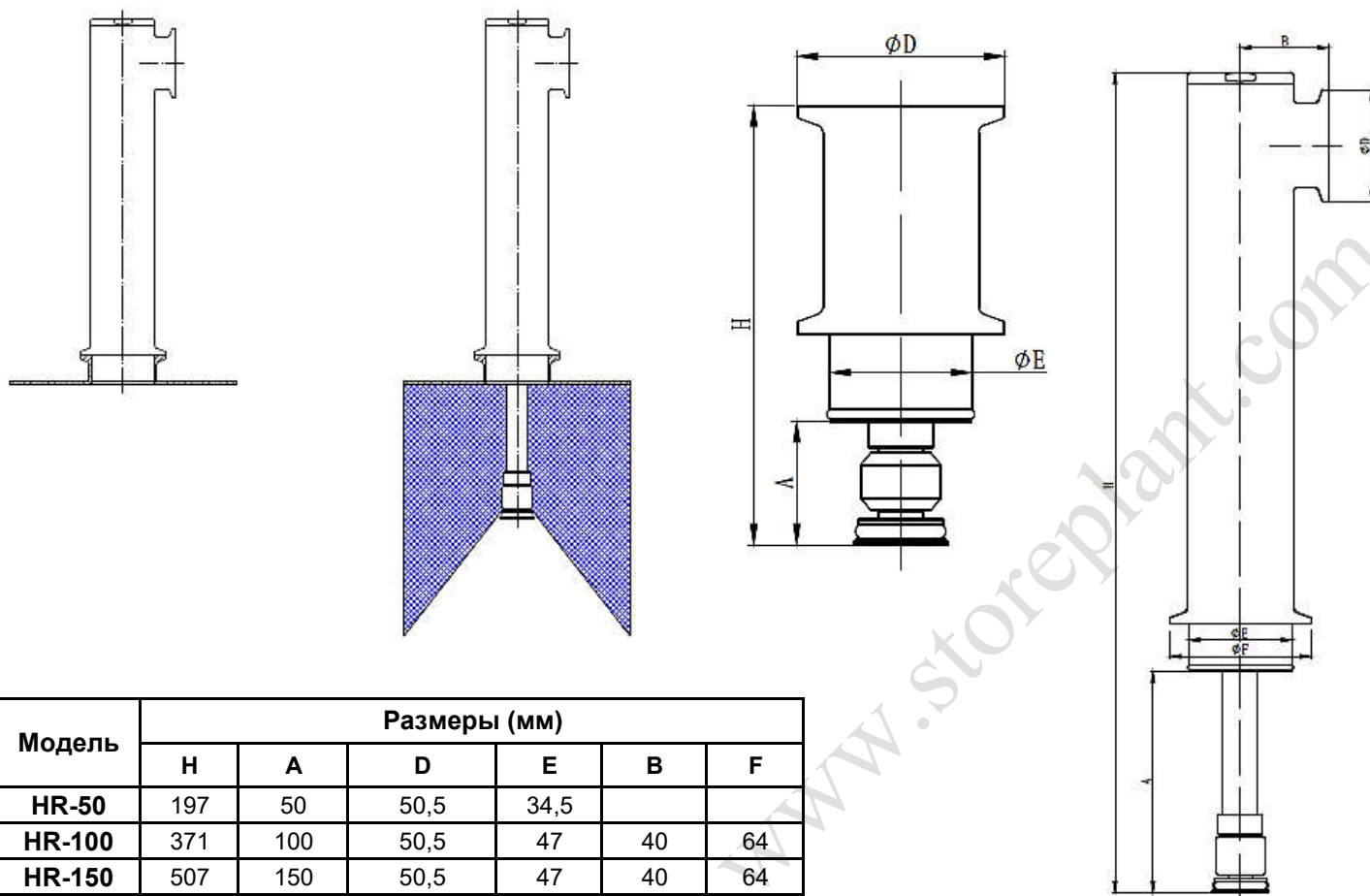

Модель	Размеры (мм)					
	H	A	D	E	B	F
HR-50	197	50	50,5	34,5		
HR-100	371	100	50,5	47	40	64
HR-150	507	150	50,5	47	40	64

Тип	Модель	Особенности
Стандартная версия	HR-50	Применяется для рабочей среды до 90 °С.
Высокотемпературная версия	HR50-НТ	Используемые высокотемпературные материалы подходят для рабочей среды 90 °С ~ 250 °С.

Данные о производительности:

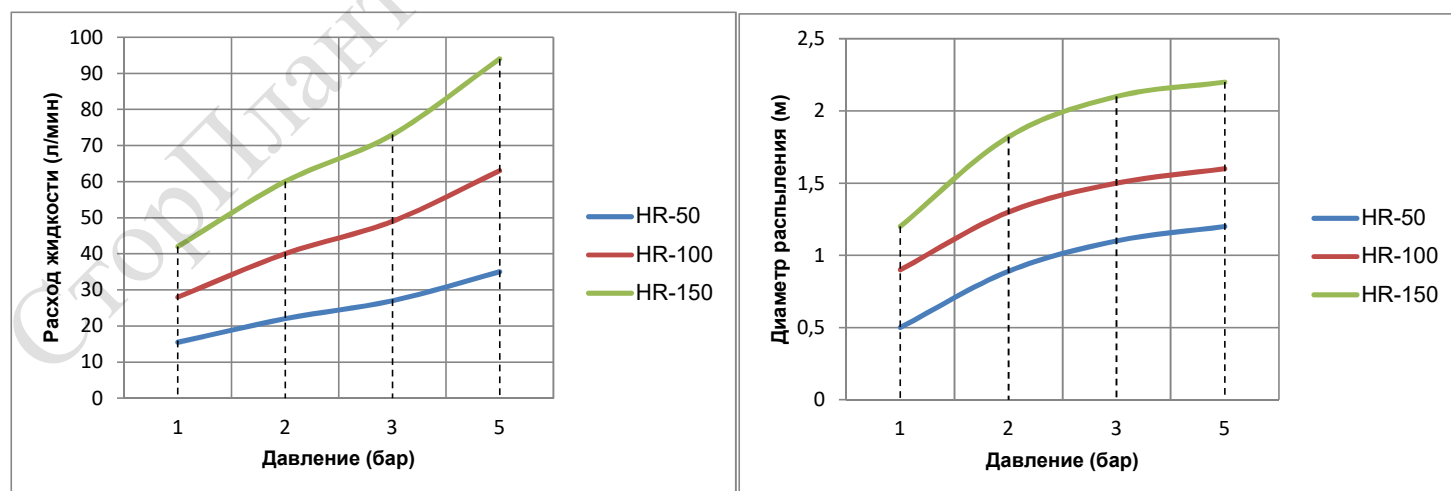

Информация для заказа: **HR-50 - 316SS - 112**

Модель - Материал - Монтаж

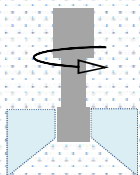

2 КЛАСС
ЭФФЕКТИВНОСТИ
(легкие/средние загрязнения)



www.storeplant.com
forsunkamarket@gmail.com
apanasenko@storeplant.com

Серия «PRC». Выдвижная головка с пневмо-гидроприводом

Применение:

В пищевой, химической, фармацевтической и др. сферах промышленности для очистки емкостей, трубопроводов, воздухопроводов, циклонов, грануляторов, шнековых конвейеров. Подходящее решение для очистки труднодоступных мест емкости, которые невозможно отмыть при помощи основной моющей головки. Может использоваться отдельно как основное моющее устройство или в тандеме с более мощной моющей головкой.

Особенности:

Головка имеет 2 входа: один для сжатого воздуха, второй для моющей жидкости. Под действием давления воздуха происходит выдвижение штанги с распылителем из корпуса головки. При подаче моющей жидкости распылитель начинает вращаться очищая стенки резервуара.

- Устанавливается заподлицо стенки емкости.
- Не контактирует с продуктом в режиме простоя.
- Может использоваться для пищевой промышленности.
- Простой монтаж и обслуживание.
- Для работы требуется сжатый воздух.

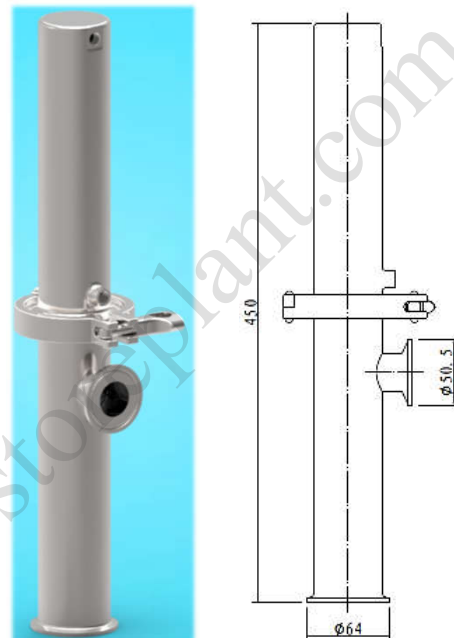

Технические данные

	Температура (°C)	30	60	90	120	150	180
	Давление (бар)	1	2	3	4	5	6
	Ø емкости (м)	0.5	1	1.5	2	2.5	3
	Материал	высоколегированная нержавеющая сталь 316L					
	Монтаж	возможна установка в любом положении					
	Особенности	промываемая конструкция					

Параметры:

Материал: нержавеющая сталь 316LSS
 Угол распыления: 320°
 Мах. диаметр мойки: 2,5 м
 Мах. рабочая температура: 140°
 Давление воздуха: 6 бар
 Рабочее давление жидкости: 2-4 бар
 Присоединительный размер: 2" tri-clamp (64 мм)
 Подключение жидкости: 1-1/2" tri-clamp (50.5 мм)

Данные о производительности:

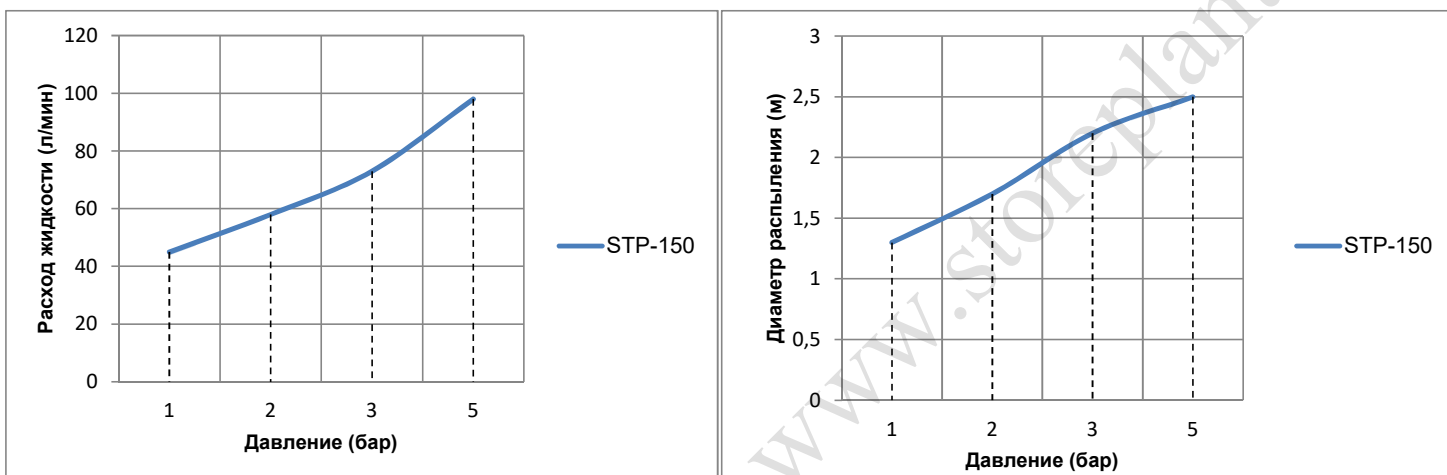

Информация для заказа: **STP150 - 316SS - 112**

Модель - Материал - Монтаж

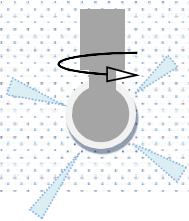

4 КЛАСС
ЭФФЕКТИВНОСТИ
(средние/сильные загрязнения)



www.storeplant.com
forsunkamarket@gmail.com
apanasenko@storeplant.com

Серия «RT». Форсуночная головка с турбиной

Применение:

Для удаления средних и сильных загрязнений в емкостях диаметром до 5,5 метров. Используется в химической, пищевой, фармацевтической сферах промышленности.

Особенности:

Моющая жидкость подается не через плоские прорезанные пазы, а через специальные форсунки, которые формируют поток жидкости в мощный плотный "веер" с высокой ударной силой. Свободное вращение подвижной части головки замедляется при помощи встроенной турбины благодаря чему поток моющей жидкости дольше задерживается в n-ой точке емкости эффективно размывая и удаляя даже прикревшееся загрязнение. Контролируемое вращение также позволяет получить поток с БОльшим размером капли, обладающий большей кинетической энергией.

- Мощная плотная струя.
- Рекомендуемое рабочее давление до 15 бар.
- Износостойкий подшипник скольжения.
- Контролируемое вращение подвижной части.
- Экономное потребление воды и времени для полной очистки емкости.



Технические данные

	Температура (°C)	30 60 90 150 200 250
	Давление (бар)	2 4 6 10 14 18
	Ø емкости (м)	1 2 3 4 5 6
	Материал	высоколегированная нержавеющая сталь 316L, PTFE
	Монтаж	монтаж вертикально вниз
	Особенности	самоочистение; устойчивость к коррозии; приводной механизм с крыльчаткой

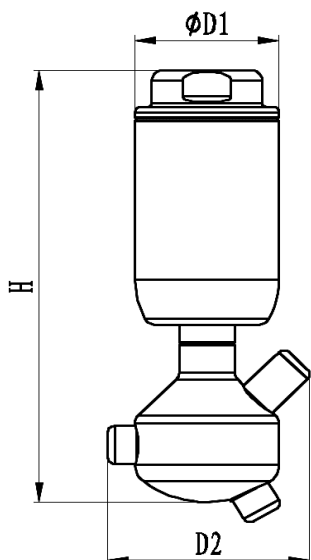

Тип	Модель	Особенности
Стандартная версия	RT	Применяется для рабочей среды с температурой до 90 °С.
Высокотемпературная версия	RT-НТ	Используемые высокотемпературные материалы подходят для рабочей среды с температурой 90 °С ~ 250 °С.
Взрывозащищенная версия	RT-F	Антистатические материалы подходят для легковоспламеняющихся сред и препятствуют образованию статических искр.
Маслостойкая версия	RT-ОТ	Специальные материалы, обладающие высокой маслостойкостью. Применяются для очистки масляного бака.

Модель	Расход жидкости (л/мин)				Размеры (мм)				Присоединение, дюйм
	2 бар	3 бар	5 бар	15 бар	D1	D2	H	Min. Ø горловины	
RT30	32	38	46	76	39	56	125	127	1/2"
RT75	55	70	88	143,5	59	79	158	160	1"
RT100	82,5	105	132	215	59	79	158	160	1"

Пожалуйста, проконсультируйтесь для получения подробной информации, если требуются другие способы подключения, например резьба NPT.

Данные о производительности:

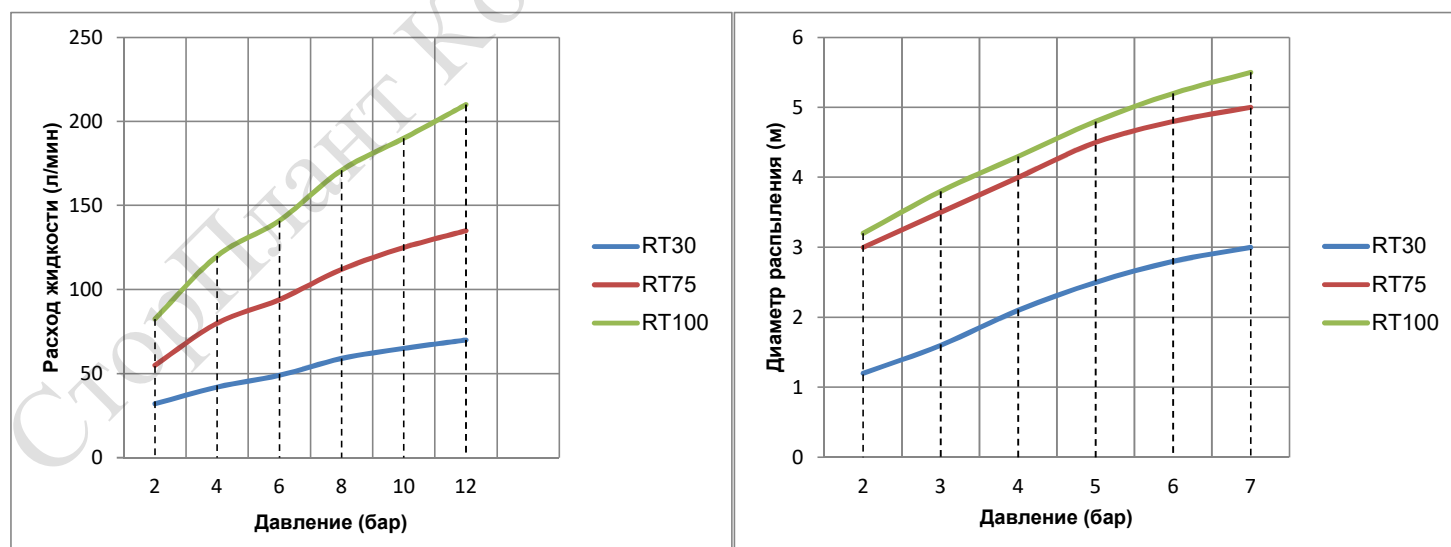

Информация для заказа: **RT30 - 360 - 316SS - 12FB**

Модель - Угол - Материал - Монтаж

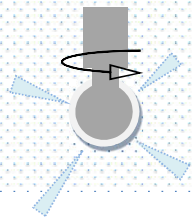

4 КЛАСС
ЭФФЕКТИВНОСТИ
(средние/сильные загрязнения)



www.storeplant.com
forsunkamarket@gmail.com
apanasenko@storeplant.com

Серия «RTH». Форсуночная головка с шестерёнчатым приводом

Применение:

Для удаления средних и сильных загрязнений в емкостях диаметром до 8 метров. Используется в химической, пищевой, фармацевтической сферах промышленности. Подходит для работы с давлением моющей жидкости до 30 бар.

Особенности:

Отличие от серии RT заключается прежде всего в типе приводного механизма: здесь используется приводной шестеренчатый механизм, а не крыльчатка. Наличие редукторного (шестеренчатого) привода дает возможность применять головку для работы с более высоким давлением до 30 бар и очищать емкости большего диаметра до 8 метров. Также вышеуказанное отличие увеличивает срок службы головки за счет более медленного износа. В остальном модель серии RTH сходна с моделью RT, имеет аналогичную механику мойки и конструктивный принцип.

- Мощная плотная струя.
- Контролируемое вращение подвижной части.
- Рекомендуемое рабочее давление от 5 до 20 бар.
- Экономное потребление воды и времени для полной очистки емкости.



Технические данные

	Температура (°C)	30	60	90	150	200	250
	Давление (бар)	5	10	15	20	25	30
	Ø емкости (м)	3	4	5	6	7	8
	Материал	высоколегированная нержавеющая сталь 316L, PTFE					
	Монтаж	устанавливается вертикально вниз					
	Особенности	самоочистение; устойчивость к коррозии; шестерёнчатый привод;					



Обратите внимание: мы не рекомендуем работать со сжатым воздухом. Более высокое давление обычно означает более высокий износ и меньшие капли. Это может отрицательно повлиять на результат мойки.

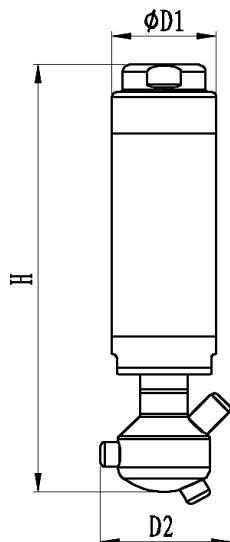

Тип	Модель	Особенности
Стандартная версия	RTH	Применяется для рабочей среды с температурой до 90 °С.
Высокотемпературная версия	RTH-HT	Используемые высокотемпературные материалы подходят для рабочей среды с температурой 90 °С ~ 250 °С.
Взрывозащищенная версия	RTH-F	Антистатические материалы подходят для легковоспламеняющихся сред и препятствуют образованию статических искр.
Маслостойкая версия	RTH-OT	Специальные материалы, обладающие высокой маслостойкостью. Применяются для очистки масляного бака.

Модель	Расход жидкости (л/мин)				Размеры (мм)				Присоединение, дюйм
	5 бар	8 бар	15 бар	20 бар	D1	D2	H	Min. Ø горловины	
RTH30	41	52	71	82	44	77	190	79	1/2"
RTH75	81	102	140	161	66	130	250	132	1"
RTH100	120	152	208	240	66	156	250	158	1"

Пожалуйста, проконсультируйтесь для получения подробной информации, если требуются другие способы подключения, например резьба NPT.

Данные о производительности:

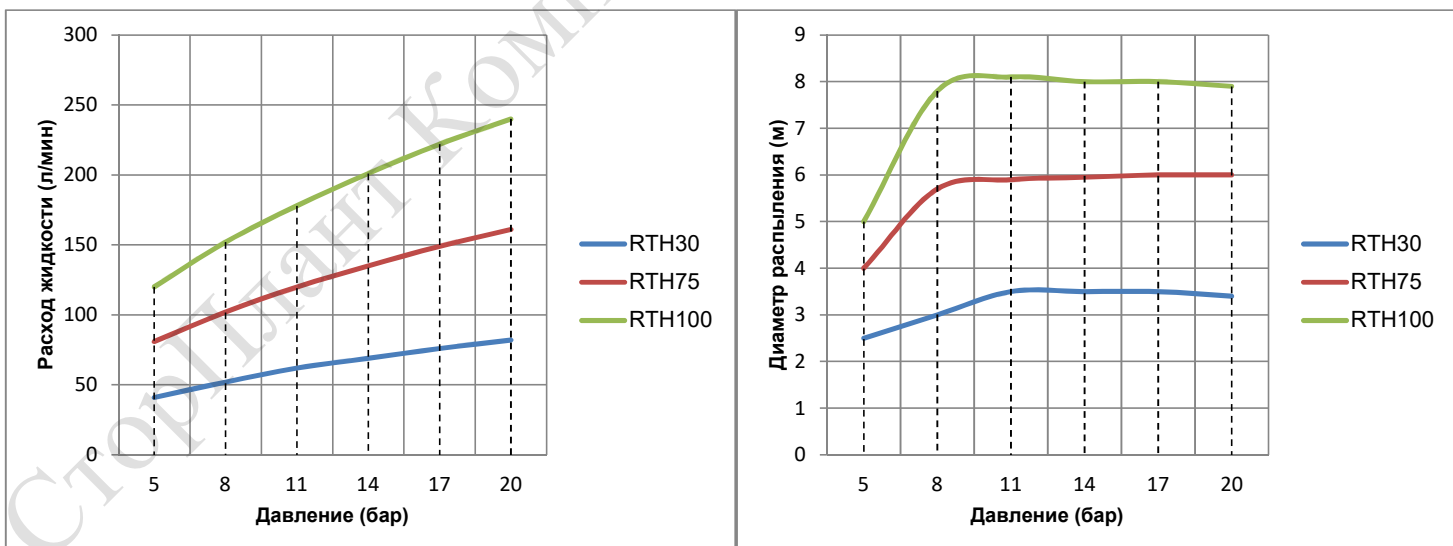

Информация для заказа: **RTH30 - 360 - 316SS - 12FB**

Модель - Угол - Материал - Монтаж

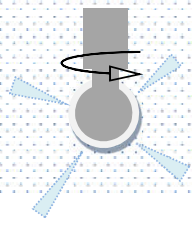

4 КЛАСС
ЭФФЕКТИВНОСТИ
(средние/сильные загрязнения)



www.storeplant.com
forsunkamarket@gmail.com
apanasenko@storeplant.com

Серия «RTW». Форсуночная головка с шестерёнчатый приводом

Применение:

Для удаления сильных загрязнений в емкостях диаметром до 5,5 метров. Используется в химической, пищевой, фармацевтической сферах промышленности. Рекомендуется для работы с прикоревающими загрязнениями.

Особенности:

Моющая жидкость подается не через плоские прорезанные пазы, а через специальные форсунки, которые формируют поток жидкости в мощный плотный "веер" с высокой ударной силой. Как и все головки серии RT имеет специальную турбину, замедляющую свободное вращение подвижной части. В качестве приводного механизма используется шестеренчатый привод. По сравнению с моделью RTH имеет более компактные размеры и повышенный расход жидкости для работы с прикоревавшими загрязнениями.

- Повышенная ударная сила струи.
- Контролируемое вращение подвижной части.
- Компактные размеры.
- Рекомендуемое рабочее давление от 3 до 10 бар.



Технические данные

	Температура (°C)	30	60	90	150	200	250
	Давление (бар)	5	10	15	20	25	30
	Ø емкости (м)	1	2	3	4	5	6
	Материал	высоколегированная нержавеющая сталь 316L, PTFE, PEEK					
	Монтаж	установка вертикально вниз					
	Особенности	самоочистление; устойчивость к коррозии; шестерёнчатый привод;					

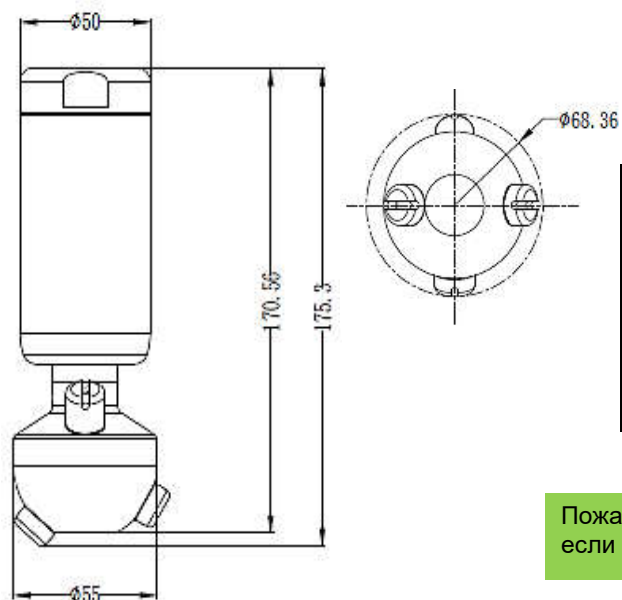

Модель	Расход жидкости (л/мин)				Присоед. дюйм
	3 бар	5 бар	7 бар	10 бар	FB - Резьба
RTW-100	78,8	100	120	144	3/4"
RTW-200	156	204	240	288	1"
RTW-300	236	304	360	432	1"

Пожалуйста, проконсультируйтесь для получения подробной информации, если требуются другие способы подключения, например резьба NPT.

Тип	Модель	Особенности
Стандартная версия	RTW	Применяется для рабочей среды с температурой до 90 °С.
Высокотемпературная версия	RTW-HT	Используемые высокотемпературные материалы подходят для рабочей среды с температурой 90 °С ~ 250 °С.
Взрывозащищенная версия	RTW-F	Используемые антистатические материалы подходят для масел и легковоспламеняющихся сред и препятствуют образованию статических искр.
Маслостойкая версия	RTW-OT	Специальные материалы, обладающие высокой маслостойкостью. Применяются для очистки масляного бака.

Данные о производительности:

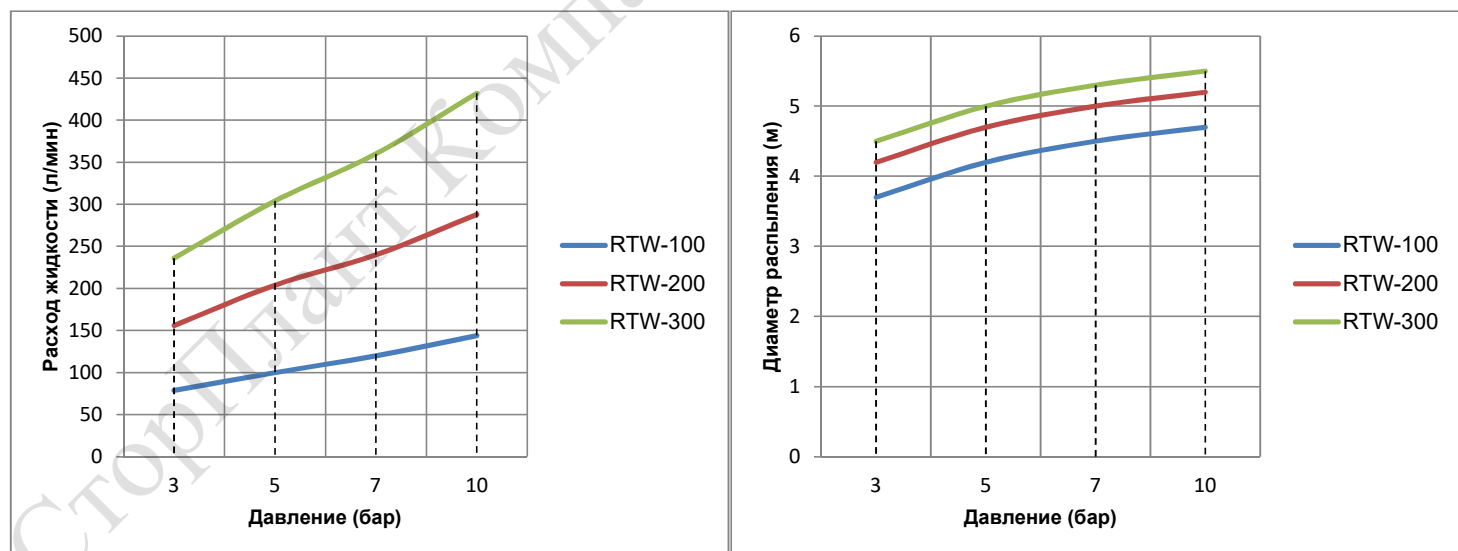

Информация для заказа: **RTW - 360 - 316SS - 34FB**

Модель - Угол - Материал - Монтаж

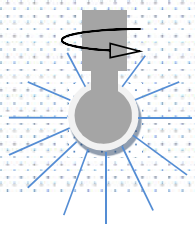

2 КЛАСС
ЭФФЕКТИВНОСТИ
(легкие/средние загрязнения)



www.storeplant.com
forsunkamarket@gmail.com
apanasenko@storeplant.com

Серия «ВР». Шаровая струйная головка

Применение:

Удаление легких и средних загрязнений в емкостях диаметром до 4 метров. Используется для обычной и многоступенчатой СИП мойки в пищевой, химической фармацевтической и др. сферах промышленности.

Особенности:

Сочетает в себе лучшие качества статической и ротационной моющей головки: максимально простая конструкция и наличие вращающегося разбрызгивателя позволяют значительно повысить интенсивность мойки по сравнению с классическим спрей-болом. Серия ВР дополнительно оснащена турбиной, замедляющей свободное вращение сферы головки. Вращение сферической части дает возможность струям перемещаться по контуру емкости, отмывая за собой весь пройденный путь, а не только место куда непосредственно ударяется струя как в статических моделях.

- Прецизионное расположение отверстий формирует сплошной поток жидкости без "мертвых" зон.
- Рабочее давление жидкости до 15 бар.
- Вращение и смазка подвижной части обеспечивается моющей жидкостью.
- Долговечная простая конструкция.



Технические данные

	Температура (°C)	30	60	90	150	200	250
	Давление (бар)	2	4	6	10	14	16
	Ø емкости (м)	0,5	1	2	3	4	5
	Материал	высоколегированная нержавеющая сталь 316L, компоненты приводного механизма сделаны с применением PTFE					
	Монтаж	установка вертикально вниз					
	Особенности	самоочищающаяся, приводной механизм с крыльчаткой					

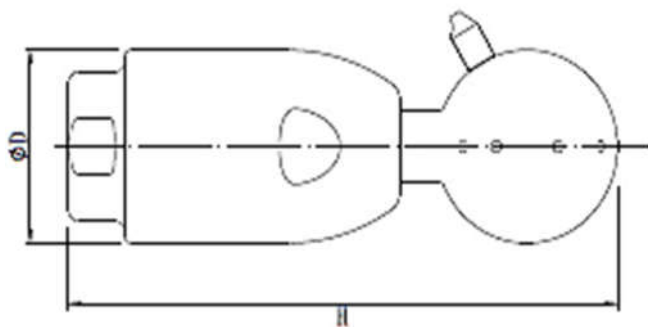

Модель	Расход жидкости (л/мин)				Размеры (мм)			Присоединение, дюйм	
	2 бар	5 бар	7 бар	10 бар	D1	D2	H	Min. Ø горловины	FB - Резьба BSP
BP2	20	31,5	37	45	39	56	125	58	1/2"
BP4	41	68	87	102	59	79	158	81	3/4"

Пожалуйста, проконсультируйтесь для получения подробной информации, если требуются другие способы подключения, например резьба NPT.

Данные о производительности:

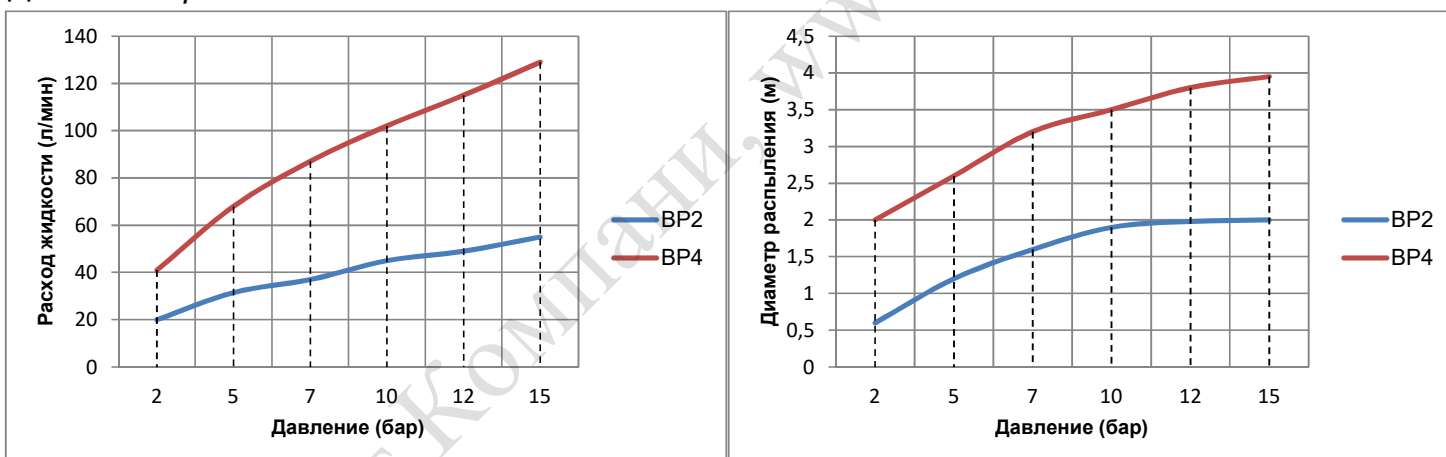

Тип	Модель	Особенности
Стандартная версия	BP	Применяется для рабочей среды с температурой до 90 °С.
Высокотемпературная версия	BP-НТ	Используемые высокотемпературные материалы подходят для рабочей среды с температурой 90 °С ~ 250 °С.
Взрывозащищенная версия	BP-F	Используемые антистатические материалы подходят для масел и легковоспламеняющихся сред и препятствуют образованию статических искр.
Маслостойкая версия	BP-ОТ	Специальные материалы, обладающие высокой маслостойкостью. Применяются для очистки масляного бака.

Информация для заказа: **BP2 - 360 - 316SS - 12FB**
 Модель - Угол - Материал - Монтаж

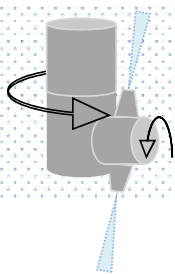

4 КЛАСС
ЭФФЕКТИВНОСТИ
(средние/сильные загрязнения)



www.storeplant.com
forsunkamarket@gmail.com
apanasenko@storeplant.com

Серия «JE». Струйная головка с конической зубчатой передачей

Применение:

Очистка цистерн по производству жидкого топлива и химических реагентов, а также бродильных чанов, кег, бочонков и иных емкостей. Рекомендуется для удаления сложных загрязнений в емкостях диаметром до 8 метров.

Особенности:

Моющая жидкость подается на стенки емкости через 2 или 4 цилиндрических "рукава", которые формируют поток в мощные струи с высокой скоростью. Проходящий поток жидкости приводит в движение крыльчатку, которая вращает вал. Вал передает крутящий момент на зубчатые колеса, вращая рукава головки. Доступны модели с 2-мя или 4-мя рукавами. Четырехструйные головки требуют гораздо меньше времени для полной очистки емкости на 360 градусов, но более габаритны и не пригодны для емкостей с горловиной менее 120 мм. Для более узких горловин следует использовать двухструйную модель.



Технические данные

	Температура (°C)	30	60	90	150	200	250
	Давление (бар)	2	4	6	8	10	12
	Ø емкости (м)	0,5	1	2	4	6	8
	Материал	высоколегированная нержавеющая сталь 316L, PTFE					
	Монтаж	установка вертикально вниз					
	Особенности	самоочищающаяся, приводной механизм с крыльчаткой					

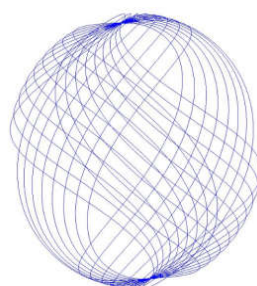
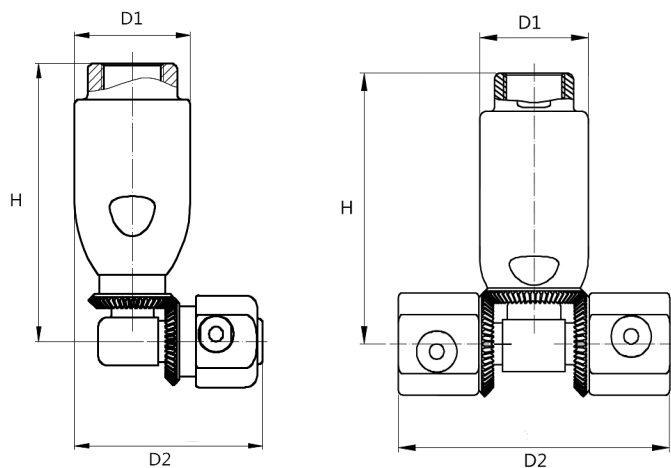

Первый цикл мойки

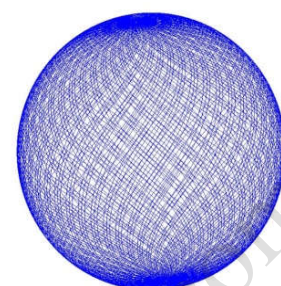

Полный цикл мойки

Модель	Расход жидкости (л/мин)				Размеры (мм)			Присоединение, дюйм	
	3 бар	5 бар	8 бар	10 бар	D1	D2	H	Min. Ø горловины	FB - Резьба BSP
JE2-2	20	23	32	38	39	78	106	80	1/2"
JE2-4	35	42	58	65	39	119	98	121	1/2"
JE5-2	35	45	60	65	49	90,5	125	92	3/4"
JE5-4	65	86	112	130	49	132	125	134	3/4"
JE8-2	70	90	112	126	59	108	145	110	1"
JE8-4	128	165	205	238	59	149	145	151	1"

Пожалуйста, проконсультируйтесь для получения подробной информации, если требуются другие способы подключения, например резьба NPT.

Данные о производительности:

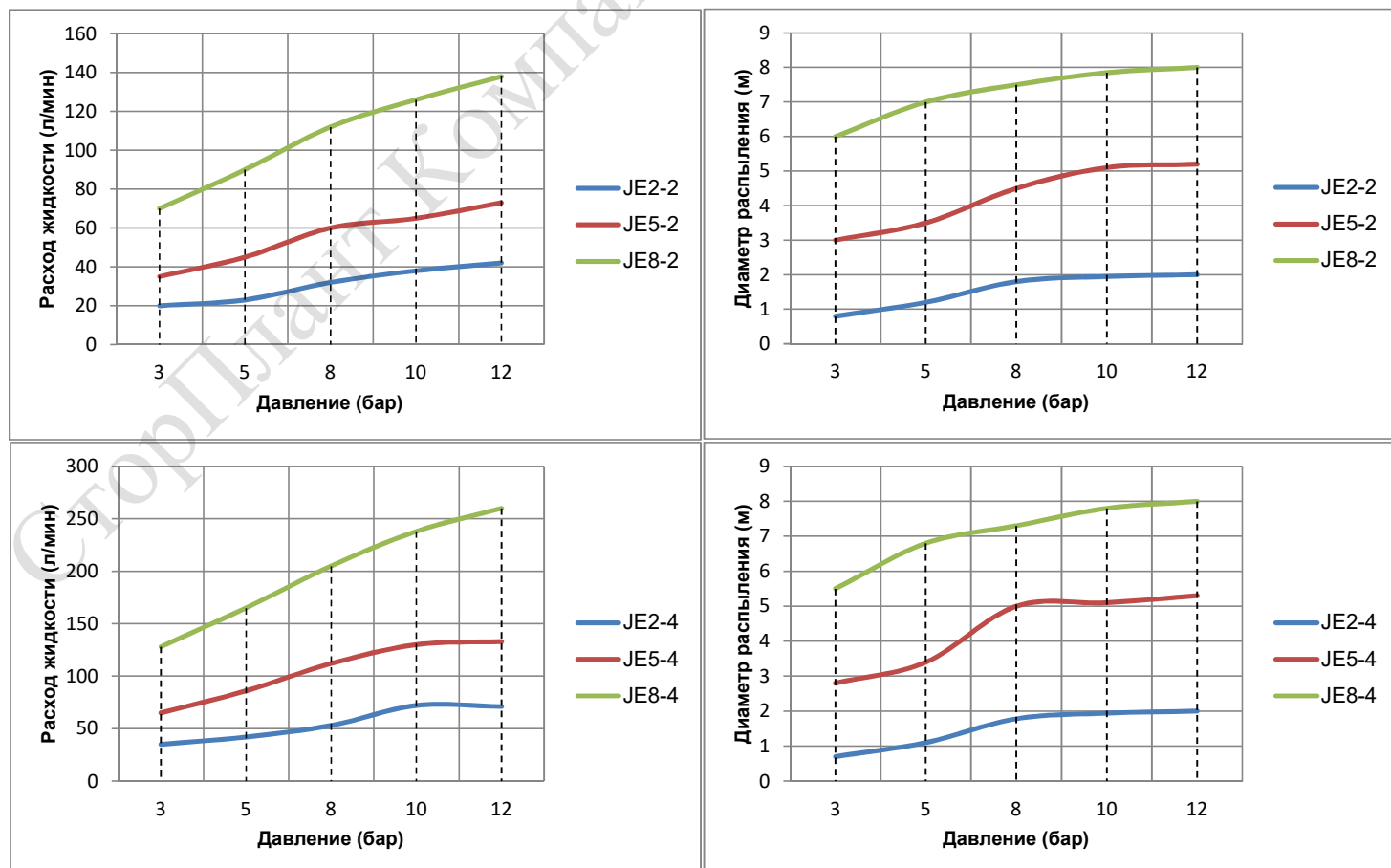

Тип	Модель	Особенности
Стандартная версия	JE	Применяется для рабочей среды с температурой до 90 °С.
Высокотемпературная версия	JE-HT	Используемые высокотемпературные материалы подходят для рабочей среды с температурой 90 °С ~ 250 °С.
Взрывозащищенная версия	JE-F	Используемые антистатические материалы подходят для масел и легковоспламеняющихся сред и препятствуют образованию статических искр.
Маслостойкая версия	JE-OT	Специальные материалы, обладающие высокой маслостойкостью. Применяются для очистки масляного бака.

Информация для заказа: **JE5-2 - 360 - 316SS - 34FB**

Модель - Угол - Материал - Монтаж

СторПлант Компани, www.storeplant.com

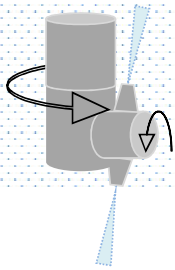

5 КЛАСС
ЭФФЕКТИВНОСТИ
(сильные загрязнения)



www.storeplant.com
forsunkamarket@gmail.com
apanasenko@storeplant.com

Серия «IT2». Струйная моющая головка для бочек

Применение:

Для 3D очистки небольших емкостей таких как дубовые бочки, пивные кеги, железные бочки объемом 200 литров и т.п. Чаще всего применяются в пивоваренной и винодельческой сферах промышленности, а также при производстве напитков.

Принцип работы:

Поток моющей жидкости проходя через тело головки приводит в движение турбину, которая передает крутящий момент на редукторный зубчатый механизм, запускающий вращение подвижной цилиндрической части головки, а также вращение 2-х моечных рукавов.

Особенности:

- Оптимизированная форма "рукавов" позволяет добиться повышенной ударной силы струи.
- Высокая герметичность соединений даже в местах интенсивного вращения. Утечка моющей жидкости составляет не более 1%.
- Независимый редукторный механизм защищает шестерни при резких перепадах давления.
- Компактные размеры для возможности применения в емкостях с узкими горловинами (от 47 мм).



Технические данные

	Температура (°C)	30	60	90	120	150	180
	Давление (бар)	2	5	10	20	30	50
	Ø емкости (м)	0.5	1	1.5	2	2.5	3
	Материал	высоколегированная нержавеющая сталь 316L, PTFE, EPDM					
	Монтаж	возможна установка в любом положении					
	Особенности	самоочищающаяся, самосмазывающаяся, независимая конструкция привода					
	Прочее	цикл мойки: 2-4 минуты; мин. Ø горловины: 47 мм; вес: 2 кг; присоединительная резьба: 3/4".					

Информация для заказа: IT2-2 - 360 - 316SS - 34FB

Модель - Угол - Материал - Монтаж

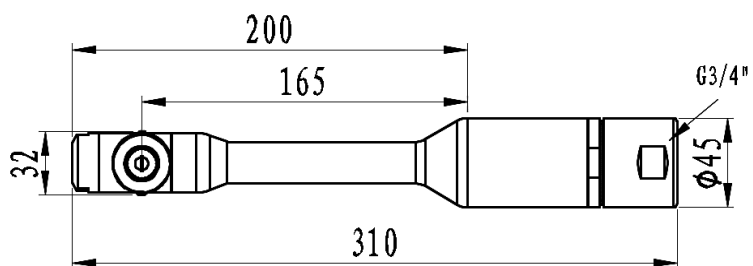

Данные о производительности:

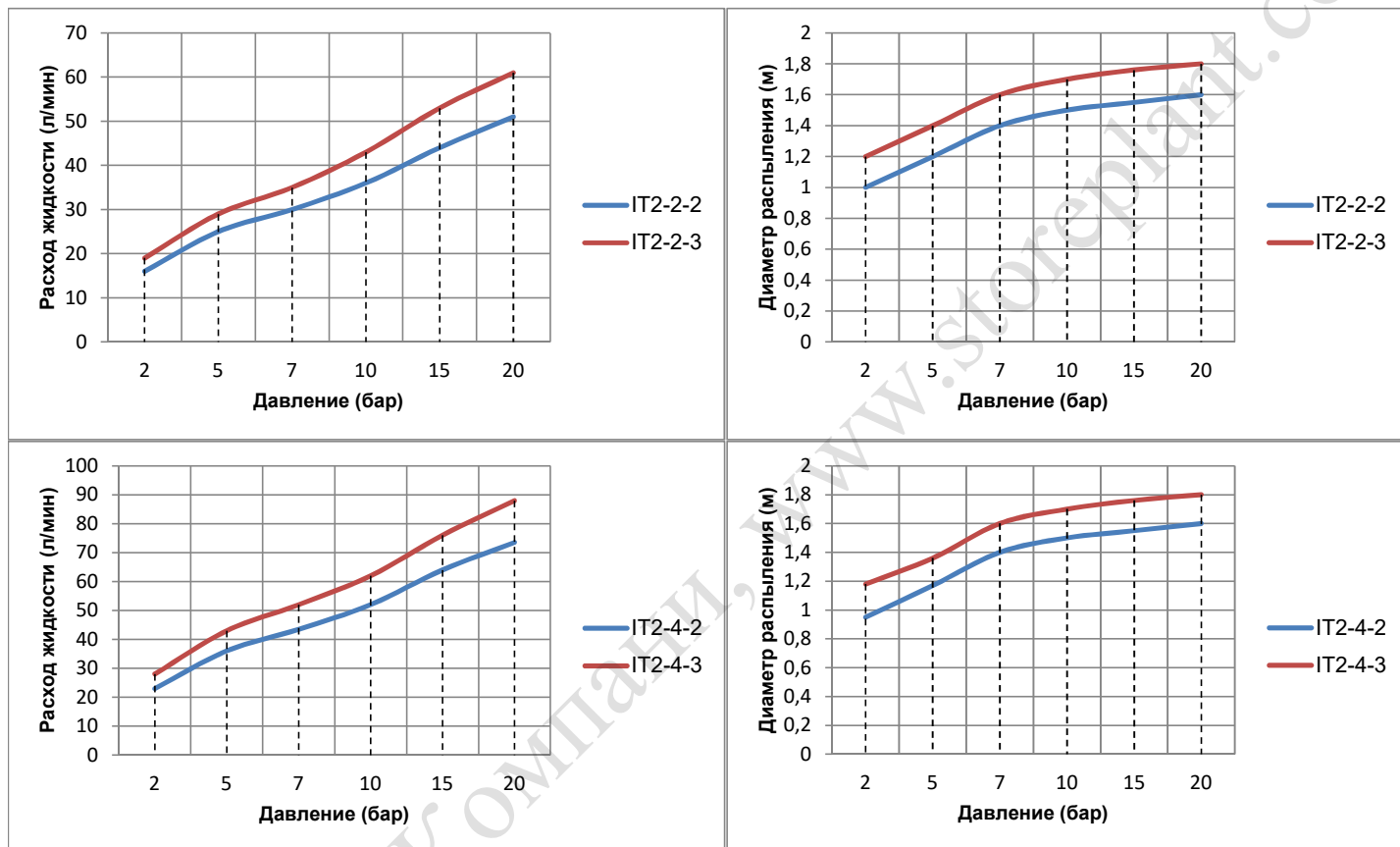

Моделирование процесса очистки:

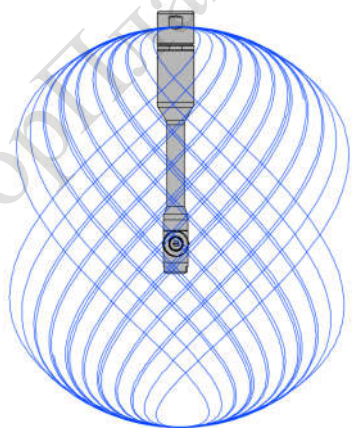

Первый цикл мойки

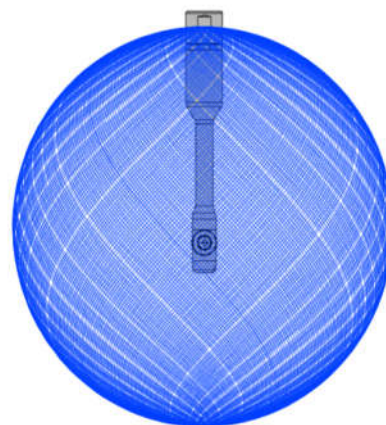

Полный цикл мойки

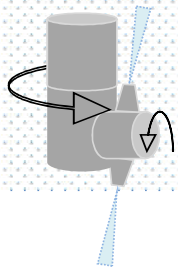

**5 КЛАСС
ЭФФЕКТИВНОСТИ**
(сильные загрязнения)



www.storeplant.com
forsunkamarket@gmail.com
apanasenko@storeplant.com

Серия «ТМЛ». Струйная головка с редуктором (мини исполнение)

Применение:

Очистка цистерн по производству жидкого топлива и химических реагентов, а также бродильных чанов, кег, бочонков и иных емкостей, используемых в виноделии, пивоварении, производстве напитков. Рекомендуется для удаления сложных загрязнений в емкостях диаметром до 6 метров.

Принцип работы:

Поток моющей жидкости проходя через тело головки приводит в движение турбину, которая передает крутящий момент на редукторный зубчатый механизм, запускающий вращение подвижной цилиндрической части головки, а также вращение 2-х или 4-х моечных рукавов.

Особенности:

- Оптимизированная форма "рукавов" повышает ударную силу струи.
- Высокая герметичность соединений даже в местах интенсивного вращения. Утечка моющей жидкости составляет не более 3%.
- Независимый редукторный механизм защищает шестерни при резких перепадах давления.



Технические данные

	Температура (°C)	30 60 90 150 200 250
	Давление (бар)	2 5 10 20 30 50
	Ø емкости (м)	2 4 6 8 10 15
	Материал	высоколегированная нержавеющая сталь 316L, PTFE, EPDM
	Монтаж	возможна установка в любом положении
	Особенности	самоочищающаяся, самосмазывающаяся, независимая конструкция привода
	Прочее	цикл мойки: 2-6 минут; мин. Ø горловины: 111 мм; вес: 2,5 кг; присоединительная резьба: 3/4".

Тип	Модель	Особенности
Стандартная версия	TML	Применяется для рабочей среды с температурой до 90 °C.
Высокотемпературная версия	TML-HT	Используемые высокотемпературные материалы подходят для рабочей среды с температурой 90 °C ~ 250 °C.
Взрывозащищенная версия	TML-F	Используемые антистатические материалы, подходят для масел и легковоспламеняющихся сред и препятствуют образованию статических искр.
Маслостойкая версия	TML-OT	Специальные материалы, обладающие высокой маслостойкостью; применяются для очистки масляного бака.

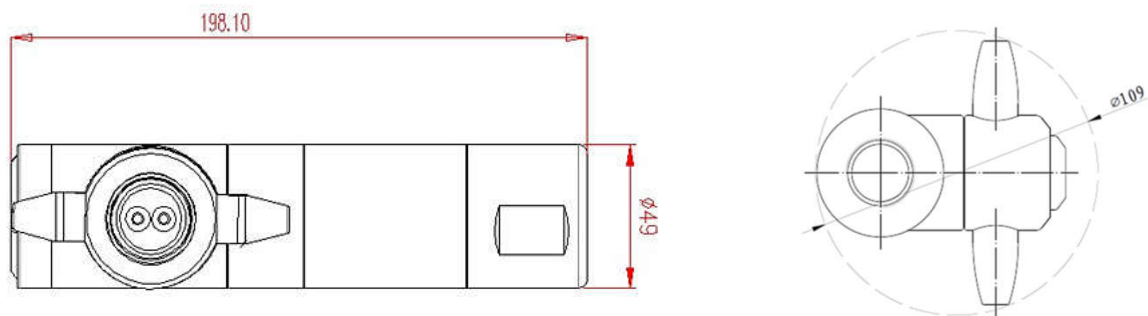

Данные о производительности:

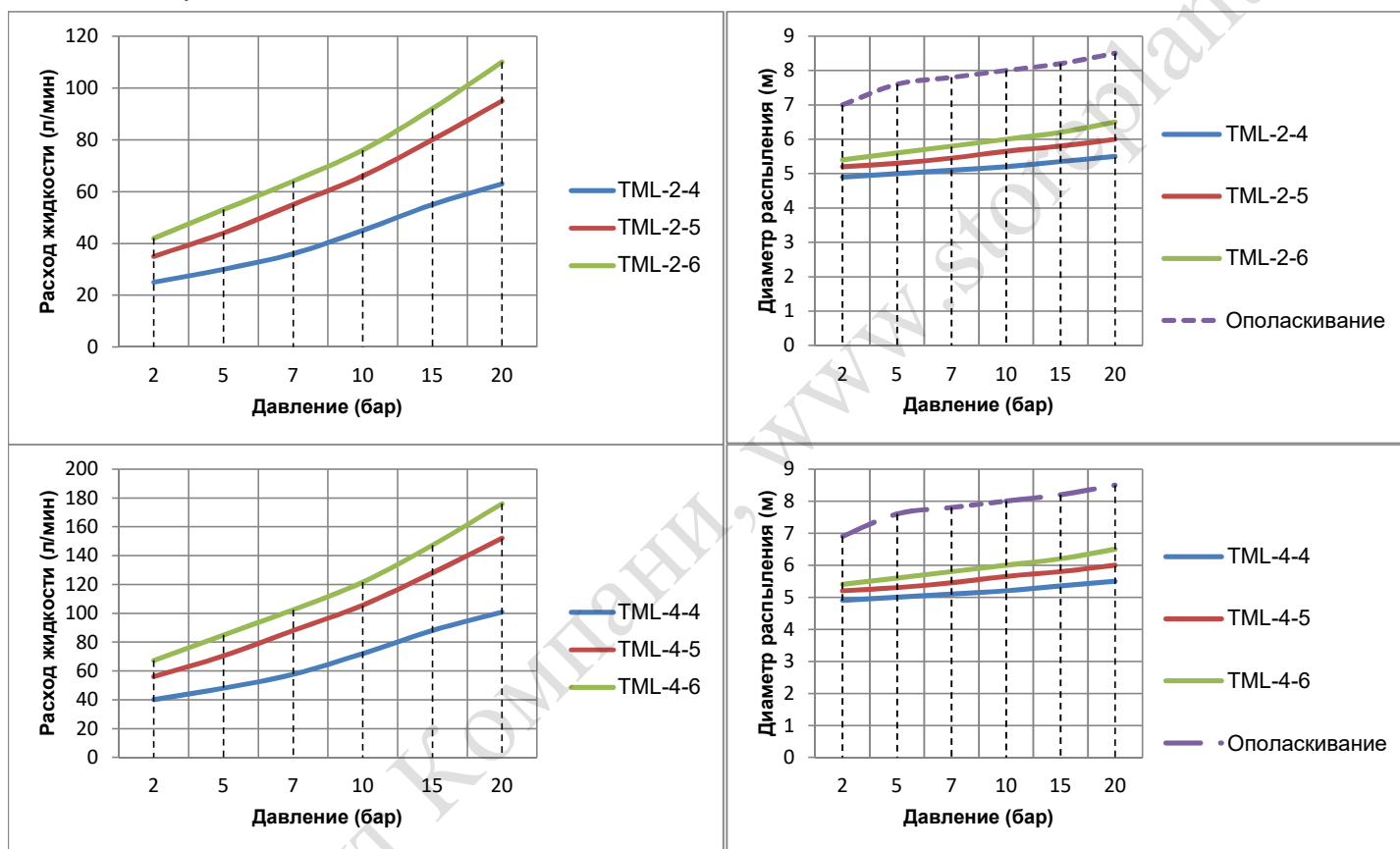

Моделирование процесса очистки:

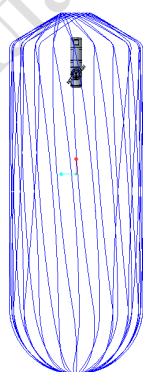

Первый цикл мойки

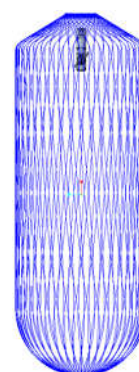

Полный цикл мойки

Информация для заказа: **TML-2-5 - 360 - 316SS - 34FB**
 Модель - Угол - Материал - Монтаж

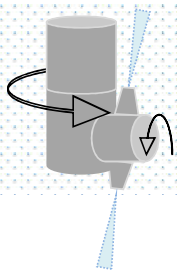

5 КЛАСС
ЭФФЕКТИВНОСТИ
(сильные загрязнения)



www.storeplant.com
forsunkamarket@gmail.com
apanasenko@storeplant.com

Серия «ТМС». Струйная головка с редуктором (компакт. исполнение)

Применение:

Для 3D очистки средних и крупных цистерн диаметром до 15 метров или для удаления сильных прикоревших загрязнений в емкостях меньшего диаметра. Рекомендуется для емкостей с большими габаритами, но узкой горловиной сечением от 100 мм. Чаще всего используется при производстве напитков и пива, а также в нефтяной и химической сферах промышленности.

Принцип работы:

Поток моющей жидкости проходя через тело головки приводит в движение турбину, которая передает крутящий момент на редукторный зубчатый механизм, запускающий вращение подвижной цилиндрической части головки, а также вращение 2-х или 4-х моечных рукавов.

Особенности:

- Оптимизированная форма "рукавов" повышает ударную силу струи.
- Высокая герметичность соединений даже в местах активного вращения. Утечка моющей жидкости составляет не более 5%.
- Независимый редукторный механизм защищает шестерни при резких перепадах давления.



Технические данные

	Температура (°C)	30 60 90 150 200 250
	Давление (бар)	2 5 10 20 30 50
	Ø емкости (м)	2 4 6 8 10 15
	Материал	высоколегированная нержавеющая сталь 316L, PTFE, EPDM
	Монтаж	возможна установка в любом положении
	Особенности	самоочищающаяся, самосмазывающаяся, независимая конструкция привода
	Прочее	цикл мойки: 6-12 минут; мин. Ø горловины: 100 мм; вес: 3,5 кг; присоединительная резьба: 1-1/2".

Тип	Модель	Особенности
Стандартная версия	TMC	Применяется для рабочей среды с температурой до 90 °С.
Высокотемпературная версия	TMC-HT	Используемые высокотемпературные материалы подходят для рабочей среды с температурой 90 °С ~ 250 °С.
Взрывозащищенная версия	TMC-F	Используемые антистатические материалы подходят для масел и легковоспламеняющихся сред и препятствуют образованию статических искр.
Маслостойкая версия	TMC-OT	Специальные материалы, обладающие высокой маслостойкостью; применяются для очистки масляного бака.

Данные о производительности:

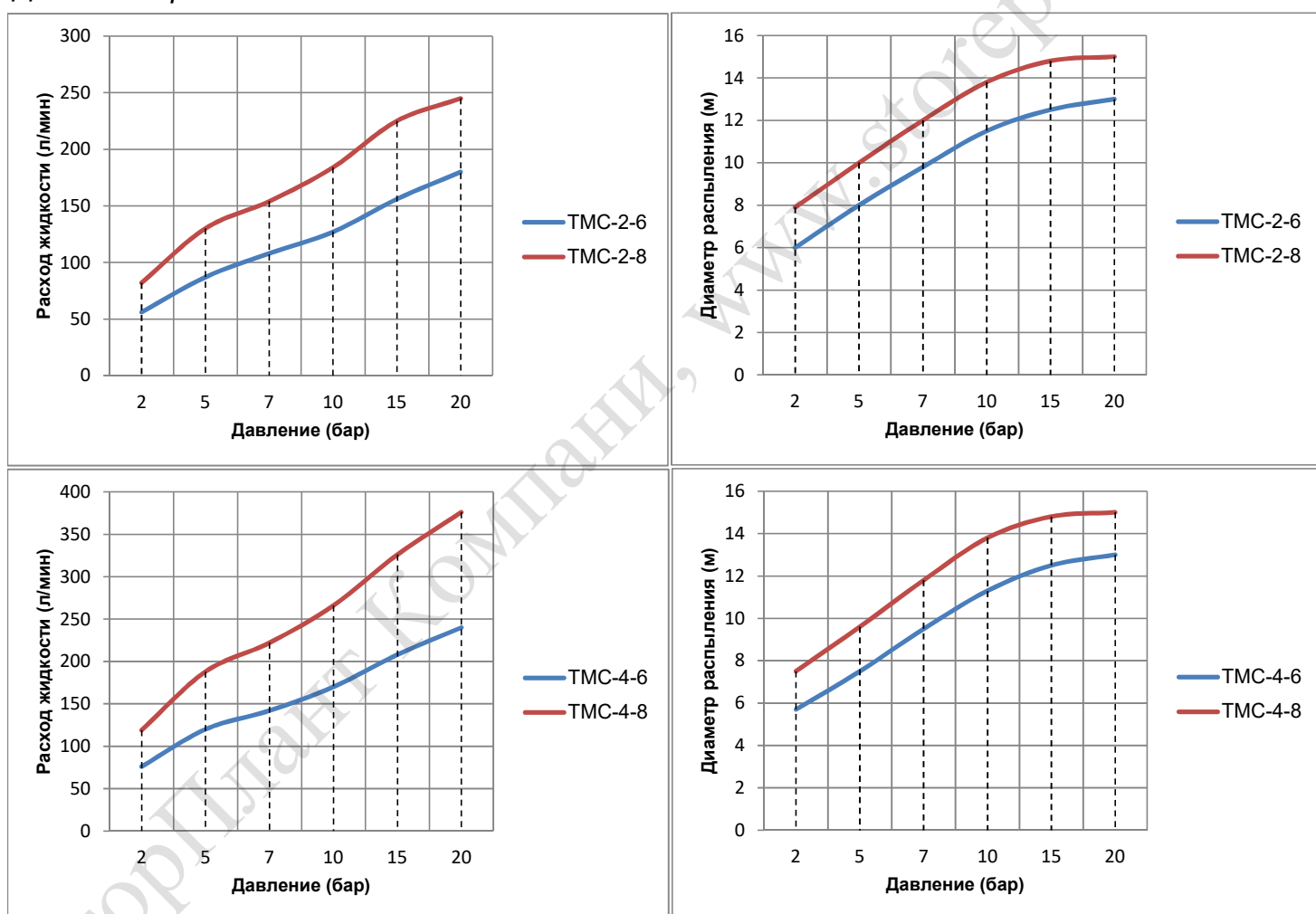

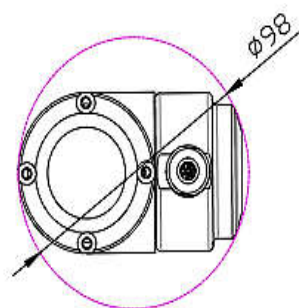
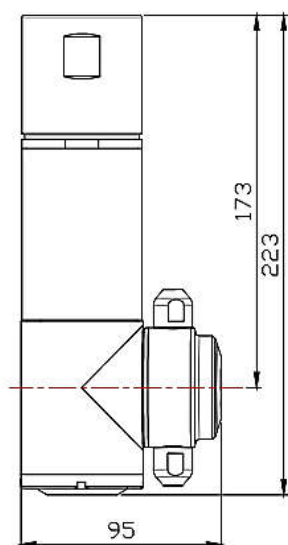

Моделирование процесса очистки:

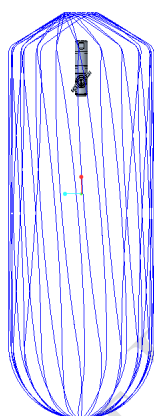

Первый цикл мойки

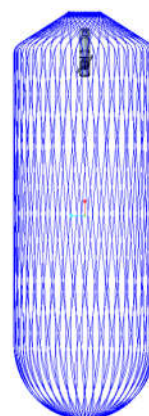

Полный цикл мойки

Информация для заказа: **TMC-2-8 - 360 - 316SS - 112FB**

Модель - Угол - Материал - Монтаж

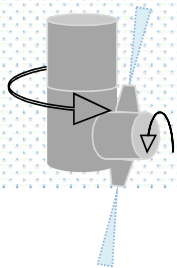

5 КЛАСС ЭФФЕКТИВНОСТИ (сильные загрязнения)



www.storeplant.com
forsunkamarket@gmail.com
apanasenko@storeplant.com

Серия «ТМ». Струйная головка с редуктором (обычное исполнение)

Применение:

Для 3D очистки средних и крупных цистерн диаметром до 20 метров или для удаления сильных прикоревших загрязнений в емкостях меньшего диаметра. Рекомендуется для очистки: бензовозов, молоковозов, емкостей для переработки и хранения нефтепродуктов/химических реактивов. Часто используется при производстве напитков и пива.

Принцип работы:

Поток моющей жидкости проходя через тело головки приводит в движение турбину, которая передает крутящий момент на редукторный зубчатый механизм, запускающий вращение подвижной цилиндрической части головки, а также вращение 2-х или 4-х моечных рукавов.

Особенности:

- Удлиненные "рукава" увеличивают дальность полета и силу струи.
- Герметичная конструкция. Утечки моющей жидкости не более 3%.
- Доступны взрывозащищенные, термо- или маслостойкие исполнения.
- Независимый редукторный механизм защищает шестерни при резких перепадах давления.



Технические данные

	Температура (°C)	30 60 90 150 200 250
	Давление (бар)	2 5 10 20 30 50
	Ø емкости (м)	3 5 10 15 20 30
	Материал	высоколегированная нержавеющая сталь 316L, PTFE, EPDM
	Монтаж	возможна установка в любом положении
	Особенности	самоочищающаяся, самосмазывающаяся, независимая конструкция привода
	Прочее	цикл мойки: 6-12 минут; мин. Ø горловины: 160 мм; вес: 6,2 кг; присоединительная резьба: 1-1/2".

Тип	Модель	Особенности
Стандартная версия	TM	Применяется для рабочей среды с температурой до 90 °С.
Высокотемпературная версия	TM-HT	Используемые высокотемпературные материалы подходят для рабочей среды с температурой 90 °С ~ 250 °С.
Взрывозащищенная версия	TM-F	Используемые антистатические материалы подходят для масел и легковоспламеняющихся сред и препятствуют образованию статических искр.
Маслостойкая версия	TM-OT	Специальные материалы, обладающие высокой маслостойкостью; применяются для очистки масляного бака.

Данные о производительности:

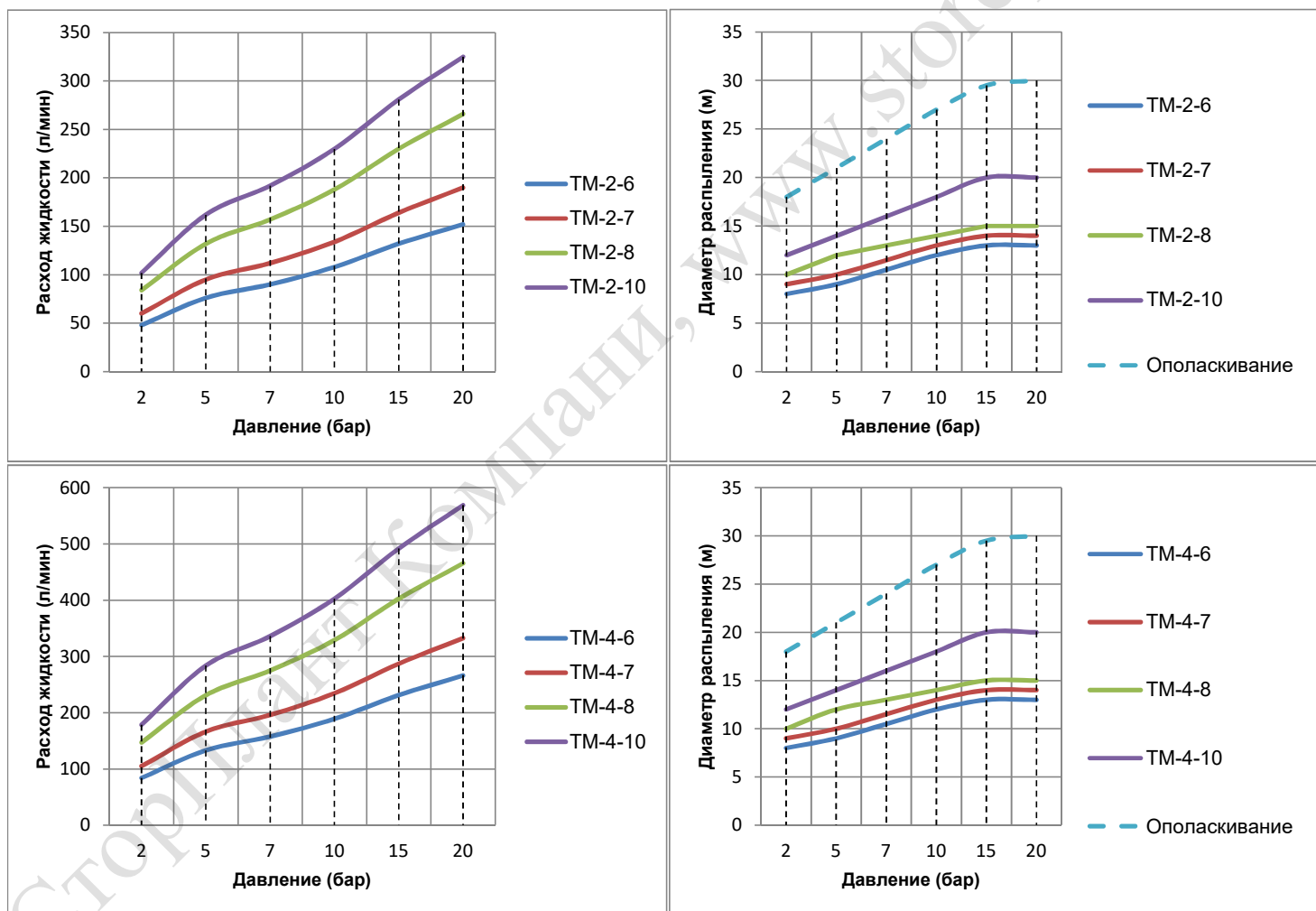

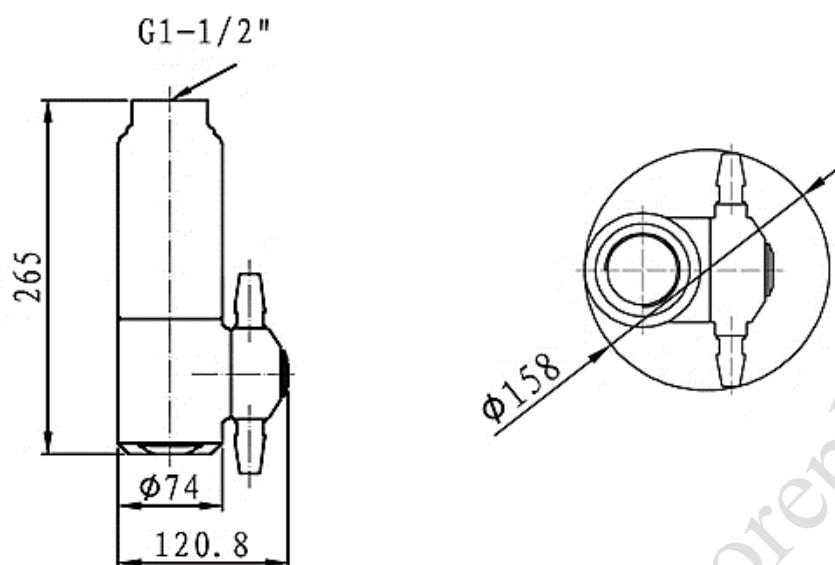

Моделирование процесса очистки:

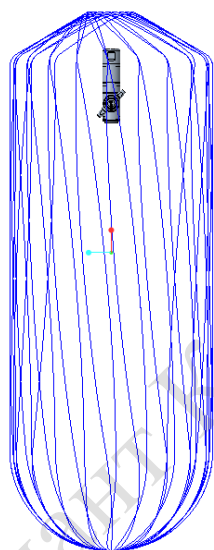

Первый цикл мойки

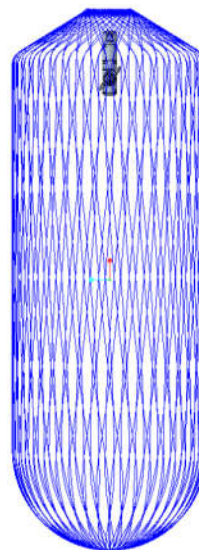

Полный цикл мойки

Информация для заказа: **TM-2-8 - 360 - 316SS - 112FB**
 Модель - Угол - Материал - Монтаж

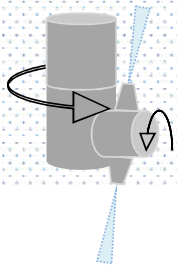

5 КЛАСС
ЭФФЕКТИВНОСТИ
(сильные загрязнения)



www.storeplant.com
forsunkamarket@gmail.com
apanasenko@storeplant.com

Серия «GIN». Струйная головка для крупных цистерн

Применение:

Очистка экстремально крупных цистерн и резервуаров диаметром до 45 метров, а также эффективное удаление самых стойких прикоревших загрязнений. Рекомендуется для небыстрой, но качественной мойки.

Принцип работы:

Симметрично расположенные "рукава" приводятся во вращение посредством передачи крутящего момента с турбины на зубчатый механизм, который обеспечивает плавный запуск и стабильную скорость вращения подвижных элементов головки в горизонтальной и вертикальной плоскости. При этом струи перемещаются по стенкам емкости точно воздействуя на загрязнение.

Особенности:

- Мощная плотная струя с большим радиусом действия.
- Стабильная работа даже при низком давлении жидкости.
- Вращение и смазка узлов осуществляется потоком моющей жидкости.
- Эффективная очистка емкости по всей площади (на 360 градусов).
- Надежная долговечная конструкция из нержавеющей стали 316L.
- Доступны взрывозащищенные, термо- или маслостойкие исполнения.



Технические данные

	Температура (°C)	30 60 90 150 200 250
	Давление (бар)	3 5 10 20 30 50
	Ø емкости (м)	10 20 30 40 50 60
	Материал	высоколегированная нержавеющая сталь 316L, PTFE, EPDM
	Монтаж	возможна установка в любом положении
	Особенности	самоочищающаяся, самосмазывающаяся
	Прочее	цикл мойки: 8-30 минут; мин. Ø горловины: 185 мм; вес: 18 кг; присоединительная резьба: 2".

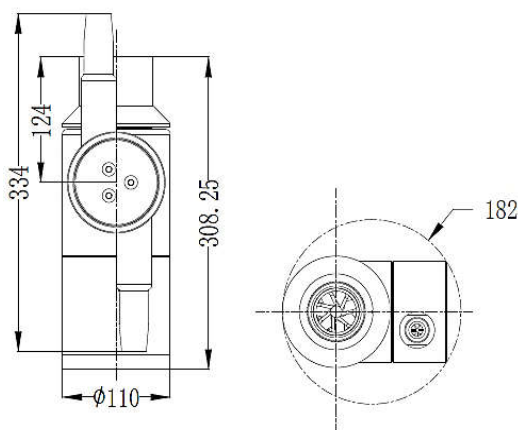

Данные о производительности:

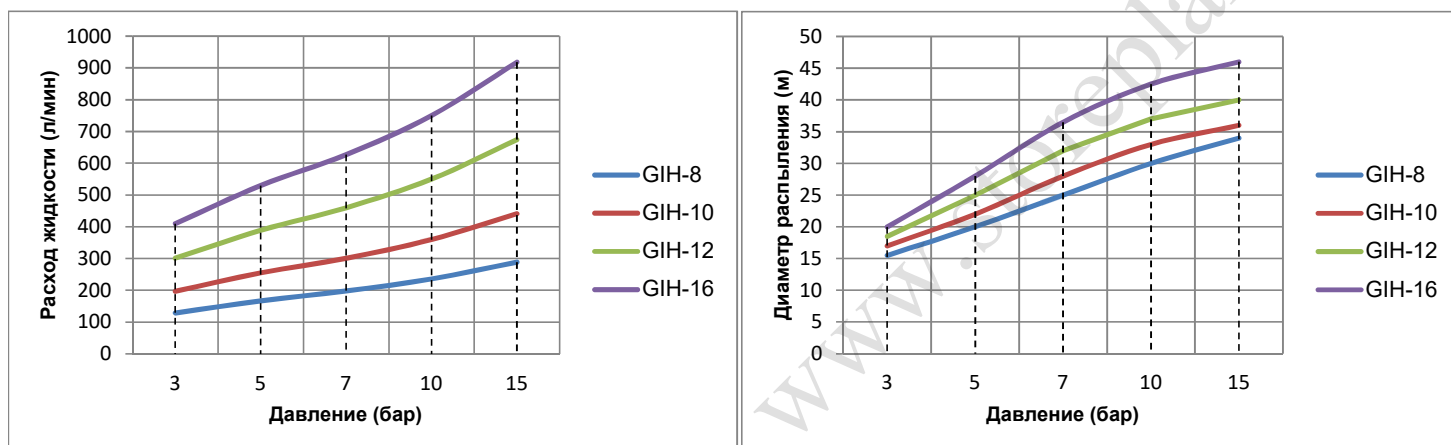

Тип	Модель	Особенности
Стандартная версия	GIH	Применяется для рабочей среды с температурой до 90 °С.
Высокотемпературная версия	GIH-HT	Используемые высокотемпературные материалы подходят для рабочей среды с температурой 90 °С ~ 250 °С.
Взрывозащищенная версия	GIH-F	Используемые антистатические материалы подходят для масел и легковоспламеняющихся сред и препятствуют образованию статических искр.
Маслостойкая версия	GIH-OT	Специальные материалы, обладающие высокой маслостойкостью; применяются для очистки масляного бака.

Моделирование процесса очистки:

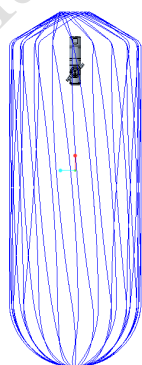

Первый цикл мойки

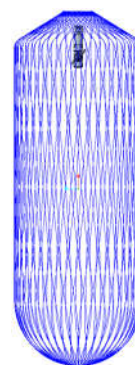

Полный цикл мойки

Информация для заказа: **GIH-8 - 360 - 316SS - 2FB**
 Модель - Угол - Материал - Монтаж

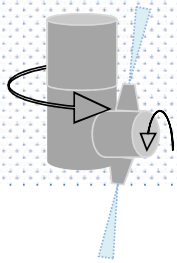

5 КЛАСС
ЭФФЕКТИВНОСТИ
(сильные загрязнения)



www.storeplant.com
forsunkamarket@gmail.com
apanasenko@storeplant.com

Серия «ВОJ». Струйная головка с червячным редуктором

Применение:

Очистка экстремально крупных цистерн и резервуаров диаметром до 45 метров, а также эффективное удаление самых стойких прикоревших загрязнений. Рекомендуется для небыстрой, но качественной мойки.

Принцип работы:

Подвижные узлы головки приводятся в движение потоком моющей жидкости. Двигаясь на скорости и под давлением поток запускает вращение турбины, которая передает крутящий момент на червячный редукторный механизм, запускающий вращение цилиндрической подвижной части в горизонтальной плоскости и моечных "рукавов" в вертикальной. Одновременное вращение в 2-х плоскостях позволяет струям перемещаться по всему контуру емкости с каждым оборотом немного изменяя траекторию и охватывая новые загрязненные участки.

Особенности:

- Мощная плотная струя с большим радиусом действия.
- Вращение и смазка узлов осуществляется потоком моющей жидкости.
- Требуется жесткой фильтрации моющей жидкости от нерастворимых частиц.
- Доступны взрывозащищенные, термо- или маслостойкие исполнения.
- Долговечный червячный механизм для плавного вращения даже при перепадах давления.



Технические данные

	Температура (°C)	30 60 90 150 200 250
	Давление (бар)	3 5 10 20 30 50
	Ø емкости (м)	10 20 30 40 50 60
	Материал	высоколегированная нержавеющая сталь 316L, PTFE, EPDM
	Монтаж	возможна установка в любом положении
	Особенности	самоочищающаяся, самосмазывающаяся, червячный редуктор
	Прочее	цикл мойки: 8-30 минут; мин. Ø горловины: 208 мм; вес: 19 кг; присоединительная резьба: 2".

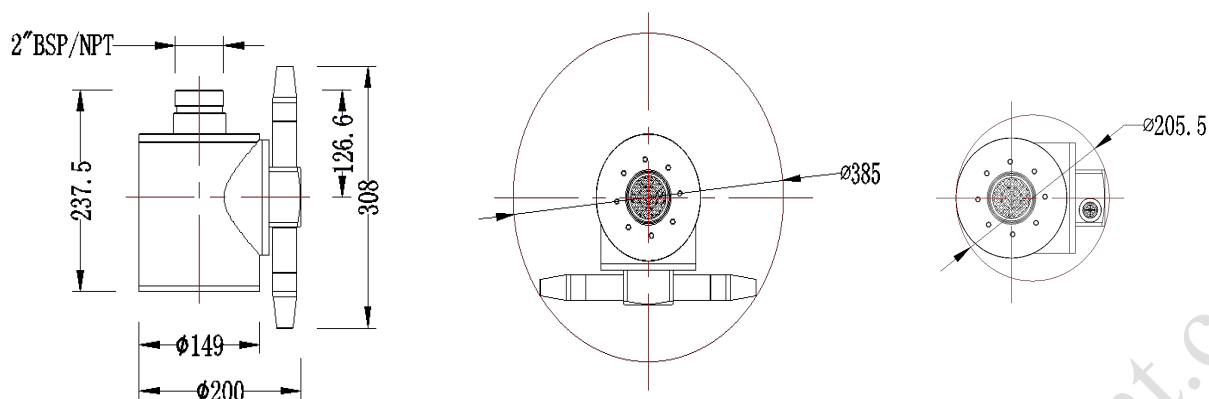

Данные о производительности:

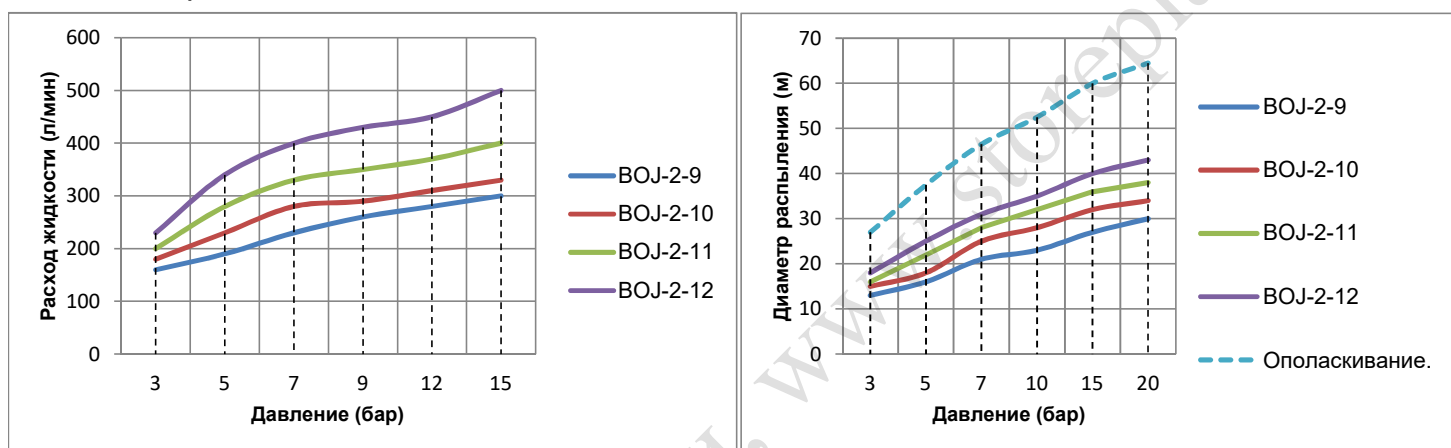

Тип	Модель	Особенности
Стандартная версия	ВОЈ	Применяется для рабочей среды с температурой до 90 °С.
Высокотемпературная версия	ВОЈ-НТ	Используемые высокотемпературные материалы подходят для рабочей среды с температурой 90 °С ~ 250 °С.
Взрывозащищенная версия	ВОЈ-F	Используемые антистатические материалы подходят для масел и легковоспламеняющихся сред и препятствуют образованию статических искр.
Маслостойкая версия	ВОЈ-ОТ	Специальные материалы, обладающие высокой маслостойкостью; применяются для очистки масляного бака.

Моделирование процесса очистки:

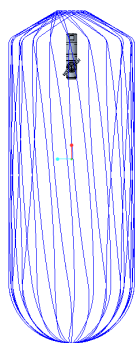

Первый цикл мойки

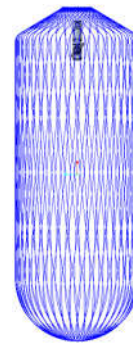

Полный цикл мойки

Информация для заказа: **ВОЈ-2-8 - 360 - 316SS - 2FB**
 Модель - Угол - Материал - Монтаж